



UPcity

 DÉLAI DE LIVRAISON : 2 SEMAINES, DÉPART USINE

**GROUPE DE PRIX PN417: FAÇADE MÉLAMINE I CAISSON: MÉLAMINE**



de l'intérieur vers l'extérieur:

| panneau aggloméré E1 | Melaminé | Chant épais 1,5 mm



**Façade** **Nr.**  
Chêne Décor Flanelle F3367

**Caisson**  
Chêne Décor Flanelle K0463

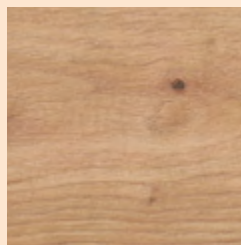

**NOUVEAU** 31.03.2021

**Façade** **Nr.**  
Chêne décor naturel F5399

**Caisson**  
Chêne décor naturel K0577

**Sens du veinage**

Façade colonnes : vertical / caisson : vertical

Façade meubles sous-vasque : horizontal / caisson : vertical

**GROUPE DE PRIX PN417: FAÇADES: LAQUE MAT I CÔTÉ EXTÉRIEUR DE CAISSON: LAQUE**



de l'intérieur vers l'extérieur:

| Panneau MDF | Enduit | apprêt | laque

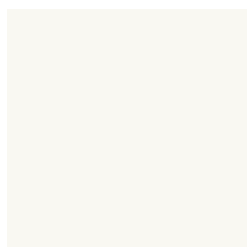

**Façade** **Nr.**  
Blanc mat F3368

**Coté caisson extérieur**  
Blanc mat K0530

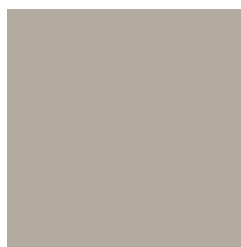

**Façade** **Nr.**  
Gris tourterelle mat F3369

**Coté caisson extérieur**  
Gris tourterelle mat K0533



**Façade** **Nr.**  
Rouge brique mat F3370

**Coté caisson extérieur**  
Rouge brique mat K0544



**NOUVEAU** 31.03.2021

**Façade** **Nr.**  
Bleu azur mat F5400

**Caisson**  
Bleu azur mat K0596



**Façade** **Nr.**  
Gris foncé mat F3371

**Coté caisson extérieur**  
Gris foncé mat K0534

 DÉLAI DE LIVRAISON : 2 SEMAINES, DÉPART USINE

**GROUPE DE PRIX PN418: FAÇADE: LAQUE BRILLANTE | CÔTÉ EXTÉRIEUR DE CAISSON: LAQUE**



de l'intérieur vers l'extérieur:

| Panneau MDF | Enduit | apprêt | laque | laque brillante



**Façade**  
Blanc Brillant F3372

**Coté caisson extérieur**  
Blanc Brillant K0505

**GROUPE DE PRIX PN418: FAÇADE: LAQUE BRILLANTE | CÔTÉ EXTÉRIEUR DE CAISSON: LAQUE**



de l'intérieur vers l'extérieur:

| Panneau MDF | Enduit | apprêt | laque | laque brillante



**Façade**  
Gris tourterelle brillant F3374

**Caisson**  
Gris tourterelle brillant K0527

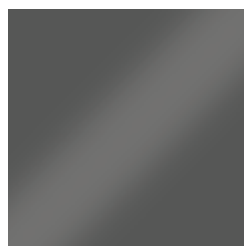

**Façade**  
Gris foncé brillant F3375

**Coté caisson extérieur**  
Gris foncé brillant K0528

**PRISE DE MAIN**



prise de main	coloris	Nr.
	Anthracite anodisé	G0196

## PLAN DE TOILETTE EN PIERRE DE SYNTHÈSE AVEC MEUBLE SOUS-VASQUE

## Coloris de plan de toilette

Blanc alpin No.  
C0001Blanc Velvet No.  
C0037

## Matériau

Pierre de synthèse: La pierre de synthèse est un matériau composé de charges minérales liées avec de la résine polyester. Le revêtement d'un vernis polyester la rend hygiénique, lisse, non poreuse.  
Système de trop-plein Geberit Clou inclus, pierre de synthèse.

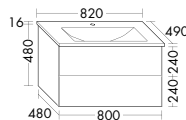
**Plan de toilette en pierre de synthèse**

Hauteur: 496 mm

– profondeur de la vasque: 130 mm **SFRD...** Profond.: 490 mm– dimensions de la vasque 570x309 mm **...082** Largeur: 820 mm**meuble sous-vasque**

- 1 tiroir en haut avec découpe pour siphon et aménagement intérieur
- 1 grand tiroir en bas
- siphon gain de place inclus

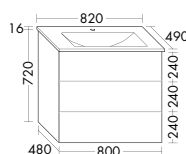
**NOUVEAU**  
31.03.2021**Plan de toilette en pierre de synthèse**

Hauteur: 736 mm

– profondeur de la vasque: 130 mm **SGKQ...** Profond.: 490 mm– dimensions de la vasque 570x309 mm **...082** Largeur: 820 mm**meuble sous-vasque**

- 1 tiroir en haut avec découpe pour siphon et aménagement intérieur
- 2 grands tiroirs en bas
- siphon gain de place inclus

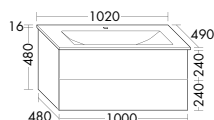
**Plan de toilette en pierre de synthèse**

Hauteur: 496 mm

– profondeur de la vasque: 130 mm **SFRD...** Profond.: 490 mm– dimensions de la vasque 670x309 mm **...102** Largeur: 1020 mm**meuble sous-vasque**

- 1 tiroir en haut avec découpe pour siphon et aménagement intérieur
- 1 grand tiroir en bas
- siphon gain de place inclus

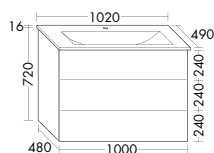
**NOUVEAU**  
31.03.2021**Plan de toilette en pierre de synthèse**

Hauteur: 736 mm

– profondeur de la vasque: 130 mm **SGKQ...** Profond.: 490 mm– dimensions de la vasque 670x309 mm **...102** Largeur: 1020 mm**meuble sous-vasque**

- 1 tiroir en haut avec découpe pour siphon et aménagement intérieur
- 2 grands tiroirs en bas
- siphon gain de place inclus

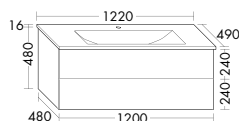
**Plan de toilette en pierre de synthèse**

Hauteur: 496 mm

– profondeur de la vasque: 130 mm **SFRD...** Profond.: 490 mm– dimensions de la vasque 766x309 mm **...122** Largeur: 1220 mm**meuble sous-vasque**

- 1 tiroir en haut avec découpe pour siphon et aménagement intérieur
- 1 grand tiroir en bas
- siphon gain de place inclus

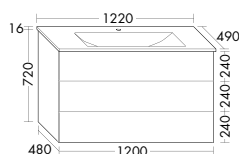
**NOUVEAU**  
31.03.2021**Plan de toilette en pierre de synthèse**

Hauteur: 736 mm

– profondeur de la vasque: 130 mm **SGKQ...** Profond.: 490 mm– dimensions de la vasque 766x309 mm **...122** Largeur: 1220 mm**meuble sous-vasque**

- 1 tiroir en haut avec découpe pour siphon et aménagement intérieur
- 2 grands tiroirs en bas
- siphon gain de place inclus

## PLAN DE TOILETTE EN PIERRE DE SYNTHÈSE AVEC MEUBLE SOUS-VASQUE

## Coloris de plan de toilette

Blanc alpin No.  
C0001Blanc Velvet No.  
C0037

## Matériau

Pierre de synthèse: La pierre de synthèse est un matériau composé de charges minérales liées avec de la résine polyester. Le revêtement d'un vernis polyester la rend hygiénique, lisse, non poreuse.

Système de trop-plein Geberit Clou inclus, pierre de synthèse.

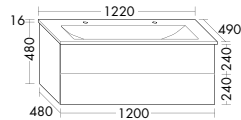

## Plan de toilette en pierre de synthèse

Hauteur: 496 mm

- profondeur de la vasque: 130 mm **SFRE...** Profond.: 490 mm
- dimensions de la vasque 970x309 mm **...122** Largeur: 1220 mm
- système d'écoulement libre fourni

## meuble sous-vasque

- 1 tiroir en haut avec découpe pour siphon et aménagement intérieur
- 1 grand tiroir en bas
- siphon gain de place inclus

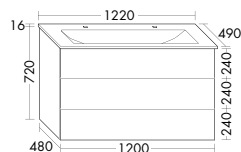

## Plan de toilette en pierre de synthèse

Hauteur: 736 mm

- profondeur de la vasque: 130 mm **SGKR...** Profond.: 490 mm
- dimensions de la vasque 970x309 mm **...122** Largeur: 1220 mm
- système d'écoulement libre fourni

## meuble sous-vasque

- 1 tiroir en haut avec découpe pour siphon et aménagement intérieur
- 2 grands tiroirs en bas
- siphon gain de place inclus

**NOUVEAU**

31.03.2021

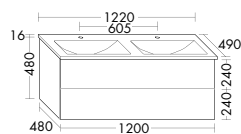

## Plan de toilette en pierre de synthèse

Hauteur: 496 mm

- profondeur de la vasque: 130 mm **SFRF...** Profond.: 490 mm
- dimensions de la vasque 497x309 mm **...122** Largeur: 1220 mm

## meuble sous-vasque

- 1 tiroir en haut avec 2 découpes pour siphon et aménagement intérieur
- 1 grand tiroir en bas
- siphon gain de place inclus

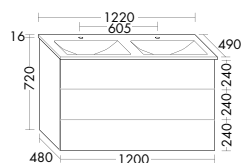

## Plan de toilette en pierre de synthèse

Hauteur: 736 mm

- profondeur de la vasque: 130 mm **SGKS...** Profond.: 490 mm
- dimensions de la vasque 497x309 mm **...122** Largeur: 1220 mm

## meuble sous-vasque

- 1 tiroir en haut avec 2 découpes pour siphon et aménagement intérieur
- 2 grands tiroirs en bas
- siphon gain de place inclus

**NOUVEAU**

31.03.2021

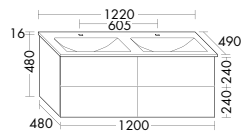

## Plan de toilette en pierre de synthèse

Hauteur: 496 mm

- profondeur de la vasque: 130 mm **SFRG...** Profond.: 490 mm
- dimensions de la vasque 497x309 mm **...122** Largeur: 1220 mm

## meuble sous-vasque

- 2 tiroirs en haut avec découpe pour siphon et aménagement intérieur
- 2 grands tiroirs en bas
- siphon gain de place inclus

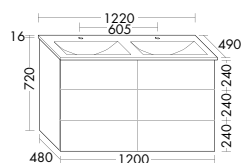

## Plan de toilette en pierre de synthèse

Hauteur: 736 mm

- profondeur de la vasque: 130 mm **SGKT...** Profond.: 490 mm
- dimensions de la vasque 497x309 mm **...122** Largeur: 1220 mm

## meuble sous-vasque

- 2 tiroirs en haut avec découpe pour siphon et aménagement intérieur
- 4 grands tiroirs en bas
- siphon gain de place inclus

**NOUVEAU**

31.03.2021

**PLANS DE TOILETTE EN CÉRAMIQUE AVEC MEUBLE SOUS-VASQUE**

Coloris de plan de toilette



Blanc No. C0001

Matériau

La céramique est produite à partir de matières premières tels que le kaolin, l'argile, le feldspath et le quartz. Après cuisson à une température de 1250°C se forme un produit disposant d'une surface vitrifiée à très faible porosité. Système de trop-plein Geberit Clou inclus, pierre de synthèse.

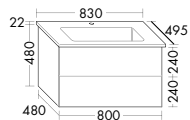

**Plan de toilette en céramique**

- profondeur de la vasque: 120 mm
- dimensions de la vasque 568x291 mm

**SFVD...  
...083**

Hauteur: 502 mm  
Profond.: 495 mm  
Largeur: 830 mm

**meuble sous-vasque**

- 1 tiroir en haut avec découpe pour siphon et aménagement intérieur
- 1 grand tiroir en bas
- siphon gain de place inclus

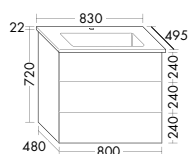

**NOUVEAU**  
31.03.2021

**Plan de toilette en céramique**

- profondeur de la vasque: 120 mm
- dimensions de la vasque 568x291 mm

**SGKU...  
...083**

Hauteur: 742 mm  
Profond.: 495 mm  
Largeur: 830 mm

**meuble sous-vasque**

- 1 tiroir en haut avec découpe pour siphon et aménagement intérieur
- 2 grands tiroirs en bas
- siphon gain de place inclus

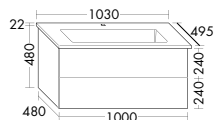

**Plan de toilette en céramique**

- profondeur de la vasque: 120 mm
- dimensions de la vasque 688x291 mm

**SFVD...  
...103**

Hauteur: 502 mm  
Profond.: 495 mm  
Largeur: 1030 mm

**meuble sous-vasque**

- 1 tiroir en haut avec découpe pour siphon et aménagement intérieur
- 1 grand tiroir en bas
- siphon gain de place inclus

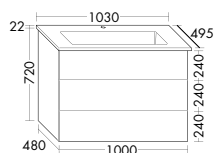

**NOUVEAU**  
31.03.2021

**Plan de toilette en céramique**

- profondeur de la vasque: 120 mm
- dimensions de la vasque 688x291 mm

**SGKU...  
...103**

Hauteur: 742 mm  
Profond.: 495 mm  
Largeur: 1030 mm

**meuble sous-vasque**

- 1 tiroir en haut avec découpe pour siphon et aménagement intérieur
- 2 grands tiroirs en bas
- siphon gain de place inclus

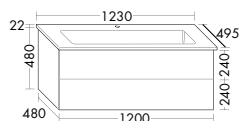

**Plan de toilette en céramique**

- profondeur de la vasque: 120 mm
- dimensions de la vasque 968x291 mm

**SFVD...  
...123**

Hauteur: 502 mm  
Profond.: 495 mm  
Largeur: 1230 mm

**meuble sous-vasque**

- 1 tiroir en haut avec découpe pour siphon et aménagement intérieur
- 1 grand tiroir en bas
- siphon gain de place inclus

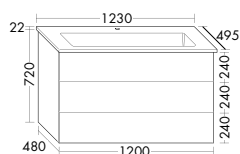

**NOUVEAU**  
31.03.2021

**Plan de toilette en céramique**

- profondeur de la vasque: 120 mm
- dimensions de la vasque 968x291 mm

**SGKU...  
...123**

Hauteur: 742 mm  
Profond.: 495 mm  
Largeur: 1230 mm

**meuble sous-vasque**

- 1 tiroir en haut avec découpe pour siphon et aménagement intérieur
- 2 grands tiroirs en bas
- siphon gain de place inclus

## PLANS DE TOILETTE EN CÉRAMIQUE AVEC MEUBLE SOUS-VASQUE

## Coloris de plan de toilette



Blanc No. C0001

## Matériau

La céramique est produite à partir de matières premières tels que le kaolin, l'argile, le feldspath et le quartz. Après cuisson à une température de 1250°C se forme un produit disposant d'une surface vitrifiée à très faible porosité. Système de trop-plein Geberit Clou inclus, pierre de synthèse.

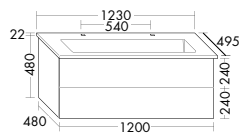
**Plan de toilette en céramique**

- dimensions de la vasque 968x291 mm
- profondeur de la vasque: 120 mm
- avec système d'évacuation compris

**meuble sous-vasque**

- 1 tiroir en haut avec découpe pour siphon et aménagement intérieur
- 1 grand tiroir en bas
- siphon gain de place inclus

Hauteur: 502 mm

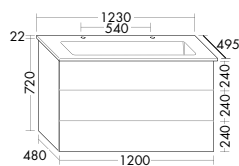
**SFVE...** Profond.: 495 mm**...123** Largeur: 1230 mm**NOUVEAU**

31.03.2021

**Plan de toilette en céramique**

- dimensions de la vasque 968x291 mm
- profondeur de la vasque: 120 mm
- avec système d'évacuation compris

**meuble sous-vasque**

- 1 tiroir en haut avec découpe pour siphon et aménagement intérieur
- 2 grands tiroirs en bas
- siphon gain de place inclus

Hauteur: 742 mm

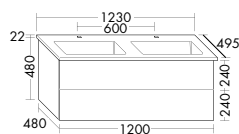
**SGKV...** Profond.: 495 mm**...123** Largeur: 1230 mm**Plan de toilette en céramique**

- profondeur de la vasque: 120 mm
- dimensions de la vasque 477x291 mm

**meuble sous-vasque**

- 1 tiroir en haut avec 2 découpes pour siphon et aménagement intérieur
- 1 grand tiroir en bas
- siphon gain de place inclus

Hauteur: 502 mm

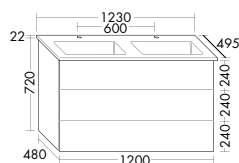
**SFVF...** Profond.: 495 mm**...123** Largeur: 1230 mm**NOUVEAU**

31.03.2021

**Plan de toilette en céramique**

- profondeur de la vasque: 120 mm
- dimensions de la vasque 477x291 mm

**meuble sous-vasque**

- 1 tiroir en haut avec 2 découpes pour siphon et aménagement intérieur
- 2 grands tiroirs en bas
- siphon gain de place inclus

Hauteur: 742 mm

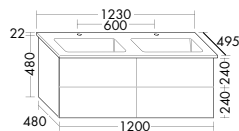
**SGKW...** Profond.: 495 mm**...123** Largeur: 1230 mm**Plan de toilette en céramique**

- profondeur de la vasque: 120 mm
- dimensions de la vasque 477x291 mm

**meuble sous-vasque**

- 2 tiroirs en haut avec découpe pour siphon et aménagement intérieur
- 2 grands tiroirs en bas
- siphon gain de place inclus

Hauteur: 502 mm

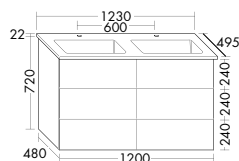
**SFVG...** Profond.: 495 mm**...123** Largeur: 1230 mm**NOUVEAU**

31.03.2021

**Plan de toilette en céramique**

- profondeur de la vasque: 120 mm
- dimensions de la vasque 477x291 mm

**meuble sous-vasque**

- 2 tiroirs en haut avec découpe pour siphon et aménagement intérieur
- 4 grands tiroirs en bas
- siphon gain de place inclus

Hauteur: 742 mm

**SGKX...** Profond.: 495 mm**...123** Largeur: 1230 mm

**PLATEAUX AVEC MEUBLE SOUS-VASQUE POUR 1 VASQUE À POSER**

**NOUVEAU** 31.03.2021

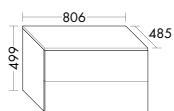

**Plateau**

- consoles métal incluses

**SGKY...**

Hauteur: 499 mm

Profond.: 485 mm

**Meuble sous-vasque**

**...080**

Largeur: 806 mm

- 1 tiroir en haut avec découpe centrée pour siphon et aménagement intérieur
- 1 grand tiroir en bas
- siphon gain de place inclus

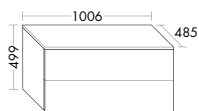

**Plateau**

- consoles métal incluses

**SGKY...**

Hauteur: 499 mm

Profond.: 485 mm

**Meuble sous-vasque**

**...100**

Largeur: 1006 mm

- 1 tiroir en haut avec découpe centrée pour siphon et aménagement intérieur
- 1 grand tiroir en bas
- siphon gain de place inclus

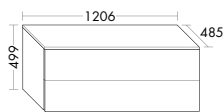

**Plateau**

- consoles métal incluses

**SGKY...**

Hauteur: 499 mm

Profond.: 485 mm

**Meuble sous-vasque**

**...120**

Largeur: 1206 mm

- 1 tiroir en haut avec découpe centrée pour siphon et aménagement intérieur
- 1 grand tiroir en bas
- siphon gain de place inclus



**PLATEAUX AVEC MEUBLE SOUS-VASQUE POUR 2 VASQUES À POSER**

**NOUVEAU** 31.03.2021

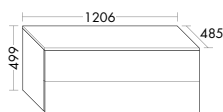

**Plateau**

- consoles métal incluses

**SGKZ...**

Hauteur: 499 mm

Profond.: 485 mm

**Meuble sous-vasque**

**...120**

Largeur: 1206 mm

- 1 tiroir en haut avec 2 découpes pour siphon et aménagement intérieur
- 1 grand tiroir en bas
- siphon gain de place inclus

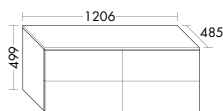

**Plateau**

- consoles métal incluses

**SGLA...**

Hauteur: 499 mm

Profond.: 485 mm

**Meuble sous-vasque**

**...120**

Largeur: 1206 mm

- 2 tiroirs en haut avec découpe centrée dans chaque tiroir pour siphon et aménagement intérieur
- 2 grands tiroirs en bas
- siphon gain de place inclus



Perçage pour l'évacuation et la robinetterie à réaliser lors de la pose.

Équipement

Référence

Dimension

PN417 PN418

## CONSOLES

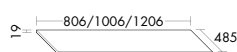

– consoles métal incluses

**NOUVEAU** 31.03.2021

	Hauteur: 19 mm
<b>WPDV...</b>	Profond.: 485 mm
<b>...080</b>	Largeur: 806 mm
<b>...100</b>	Largeur: 1006 mm
<b>...120</b>	Largeur: 1206 mm

Perçage pour l'évacuation et la robinetterie à réaliser lors de la pose.

## VASQUE À POSER EN CÉRAMIQUE

Coloris de plan de toilette



Blanc mat No. C0037



Noir mat No. C0038

Matériau

La céramique est produite à partir de matières premières tels que le kaolin, l'argile, le feldspath et le quartz. Après cuisson à une température de 1250°C se forme un produit disposant d'une surface vitrifiée à très faible porosité. Système d'écoulement libre fourni.

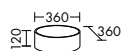

– dimensions de la vasque Ø 344 mm  
 – profondeur de la vasque: 100 mm  
 – système d'écoulement libre fourni

**NOUVEAU** 31.03.2021

	Hauteur: 120 mm
<b>SGJQ...</b>	Profond.: 360 mm
<b>...036</b>	Largeur: 360 mm

## PLANS DE TOILETTE EN PIERRE DE SYNTHÈSE

Coloris de plan de toilette

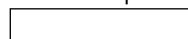

Blanc alpin No. C0001

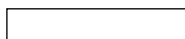

Blanc Velvet No. C0037

Matériau

Pierre de synthèse: La pierre de synthèse est un matériau composé de charges minérales liées avec de la résine polyester. Le revêtement d'un vernis polyester la rend hygiénique, lisse, non poreuse. Système de trop-plein Geberit Clou inclus, pierre de synthèse.

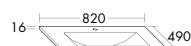

– profondeur de la vasque: 130 mm  
 – dimensions de la vasque  
 570x309 mm



	Hauteur: 16 mm
<b>MWEB...</b>	Profond.: 490 mm
<b>...082</b>	Largeur: 820 mm

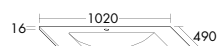

– profondeur de la vasque: 130 mm  
 – dimensions de la vasque  
 670x309 mm



	Hauteur: 16 mm
<b>MWEB...</b>	Profond.: 490 mm
<b>...102</b>	Largeur: 1020 mm

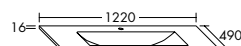

– profondeur de la vasque: 130 mm  
 – dimensions de la vasque  
 766x309 mm



	Hauteur: 16 mm
<b>MWEB...</b>	Profond.: 490 mm
<b>...122</b>	Largeur: 1220 mm

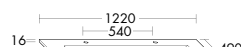

– 2 trous de robinetterie  
 – profondeur de la vasque: 130 mm  
 – dimensions de la vasque  
 970x309 mm  
 – système d'écoulement libre fourni



	Hauteur: 16 mm
<b>MWGM...</b>	Profond.: 490 mm
<b>...122</b>	Largeur: 1220 mm

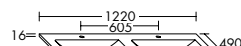

– profondeur de la vasque: 130 mm  
 – dimensions de la vasque  
 497x309 mm



	Hauteur: 16 mm
<b>MWEC...</b>	Profond.: 490 mm
<b>...122</b>	Largeur: 1220 mm

**BEL PLANS DE TOILETTE EN CÉRAMIQUE**

Coloris de plan de toilette



Blanc No. C0001

Matériau

La céramique est produite à partir de matières premières tels que le kaolin, l'argile, le feldspath et le quartz. Après cuisson à une température de 1250°C se forme un produit disposant d'une surface vitrifiée à très faible porosité. Système de trop-plein Geberit Clou inclus, pierre de synthèse.

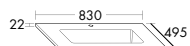

– dimensions de la vasque

568x291 mm

– profondeur de la vasque: 120 mm

Hauteur: 22 mm

Profond.: 495 mm

Largeur: 830 mm

**SFPU...**

**...083**

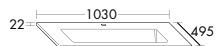

– dimensions de la vasque

688x291 mm

– profondeur de la vasque: 120 mm

Hauteur: 22 mm

Profond.: 495 mm

Largeur: 1030 mm

**SFPU...**

**...103**

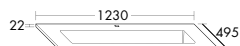

– dimensions de la vasque

968x291 mm

– profondeur de la vasque: 120 mm

Hauteur: 22 mm

Profond.: 495 mm

Largeur: 1230 mm

**SFPU...**

**...123**

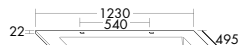

– dimensions de la vasque

968x291 mm

– profondeur de la vasque: 120 mm

– avec système d'évacuation compris

Hauteur: 22 mm

Profond.: 495 mm

Largeur: 1230 mm

**SFPV...**

**...123**

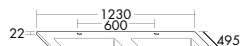

– dimensions de la vasque

477x291 mm

– profondeur de la vasque: 120 mm

Hauteur: 22 mm

Profond.: 495 mm

Largeur: 1230 mm

**SFPW...**

**...123**

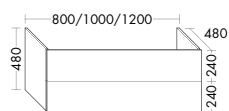
**MEUBLES SOUS-VASQUE POUR PLAN DE TOILETTE SIMPLE VASQUE**

- 1 tiroir en haut avec découpe pour siphon et aménagement intérieur
- 1 grand tiroir en bas
- siphon gain de place inclus

<b>WWCY...</b>	Hauteur: 480 mm
	Profond.: 480 mm
<b>...080</b>	Largeur: 800 mm
<b>...100</b>	Largeur: 1000 mm
<b>...120</b>	Largeur: 1200 mm

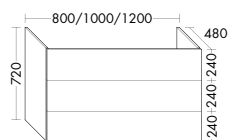
**NOUVEAU** 31.03.2021

- 1 tiroir en haut avec découpe pour siphon et aménagement intérieur
- 2 grands tiroirs en bas
- siphon gain de place inclus

<b>WWYX...</b>	Hauteur: 720 mm
	Profond.: 480 mm
<b>...080</b>	Largeur: 800 mm
<b>...100</b>	Largeur: 1000 mm
<b>...120</b>	Largeur: 1200 mm

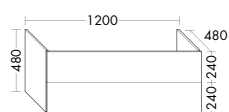
**MEUBLES SOUS-VASQUE POUR PLAN DE TOILETTE DOUBLE VASQUE**

- 1 tiroir en haut avec 2 découpes pour siphon et aménagement intérieur
- 1 grand tiroir en bas
- siphon gain de place inclus

<b>WWCZ...</b>	Hauteur: 480 mm
	Profond.: 480 mm
<b>...120</b>	Largeur: 1200 mm

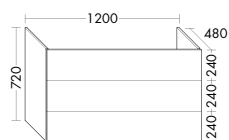
**NOUVEAU** 31.03.2021

- 1 tiroir en haut avec 2 découpes pour siphon et aménagement intérieur
- 2 grands tiroirs en bas
- siphon gain de place inclus

<b>WWYY...</b>	Hauteur: 720 mm
	Profond.: 480 mm
<b>...120</b>	Largeur: 1200 mm

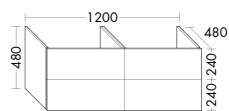

- 2 tiroirs en haut avec découpe pour siphon et aménagement intérieur
- 2 grands tiroirs en bas
- siphon gain de place inclus

<b>WWDA...</b>	Hauteur: 480 mm
	Profond.: 480 mm
<b>...120</b>	Largeur: 1200 mm

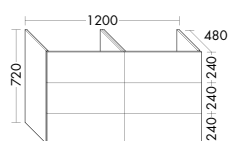
**NOUVEAU** 31.03.2021

- 2 tiroirs en haut avec découpe pour siphon et aménagement intérieur
- 4 grands tiroirs en bas
- siphon gain de place inclus

<b>WWYZ...</b>	Hauteur: 720 mm
	Profond.: 480 mm
<b>...120</b>	Largeur: 1200 mm

## MIROIR

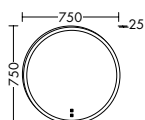

- Contour avec éclairage LED, 5700 K
- Cl. d'efficacité énergétique A+
- 1 Interrupteur tactile: ON/OFF
- 1 anti-buée, 21 W
- 1 interrupteur tactile pour l'anti-buée
- IP44

	Hauteur: 750 mm
<b>SIJN...</b>	Profond.: 25 mm
<b>...075</b>	Largeur: 750 mm

**NOUVEAU** 31.03.2021

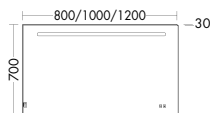

- Eclairage LED, 5700 K, CEE A+
- 1 Interrupteur tactile: ON/OFF
- 1 anti-buée, 38W
- 1 interrupteur tactile pour l'anti-buée
- 2 ports USB à gauche
- Caisson aspect alu
- IP44

	Hauteur: 700 mm
Watt <b>SIIX...</b>	Profond.: 30 mm
10 <b>...080</b>	Largeur: 800 mm
12 <b>...100</b>	Largeur: 1000 mm
12 <b>...120</b>	Largeur: 1200 mm

**NOUVEAU** 31.03.2021

## MIROIR\*

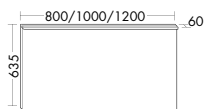

- Lampe à poser LED, 4250 K
- 1 Interrupteur à droite
- Système anti-Buée
- Caisson: Blanc
- „en cours de certification IP24“

	Hauteur: 635 mm
Watt <b>SIIM...</b>	Profond.: 60 mm
7,4 <b>...080</b>	Largeur: 800 mm
9,4 <b>...100</b>	Largeur: 1000 mm
11,3 <b>...120</b>	Largeur: 1200 mm



## ARMOIRES DE TOILETTE AVEC ÉCLAIRAGE LED \*

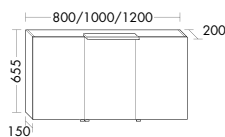

- Portes miroirs doubles
- étagères en verre
- Lampe à poser LED, 4 W, 4250 K
- 1 interrupteur / 1 prise
- côtés extérieur du caisson avec miroir
- Intérieur de caisson : Gris anthracite
- IP24

	Hauteur: 655 mm
<b>SPLV...</b>	Profond.: 200 mm
<b>...080</b>	Largeur: 800 mm
<b>...100</b>	Largeur: 1000 mm
<b>...120</b>	Largeur: 1200 mm

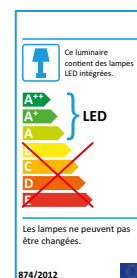
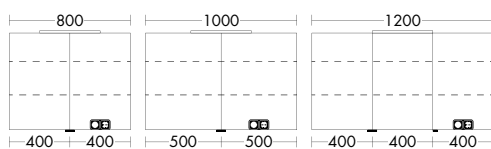

**SIEG  
SIIM  
SIIX  
SIJL  
SPLV**

\* Les composants électriques de ces produits sont déjà assemblés. Ils peuvent être démontés et remplacés si nécessaire.

Équipement

Référence

Dimension

PN417 PN418

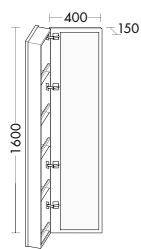
**GRAND MIROIR VERTICAL**

- 1 porte coffre
- 5 étagères et bandeaux en métal hauteur 20 mm, noir
- 1 miroir
- l'intérieur gris anthracite melamine
- réversible

Hauteur: 1600 mm  
**SPKY...** Profond.: 150 mm  
**...040** Largeur: 410 mm  
 Distance minimum du mur: 150 mm  
 La porte s'ouvre par le débord.

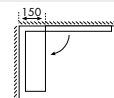
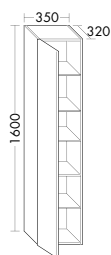
**COLONNE**

- 1 porte
- 4 Etagères verres
- 1 Etagère fixe
- l'intérieur gris anthracite melamine
- réversible

Hauteur: 1600 mm  
**HSKT...** Profond.: 320 mm  
**...035** Largeur: 350 mm

**PIEDS**

- 2 pieds
- Anthracite anodisé

Hauteur: 150 mm  
**ACBF...** Profond.: 80 mm  
**...009** Largeur: 40 mm

 **NOUVEAU** 31.03.2021



- 2 pieds
- Anthracite anodisé

Hauteur: 380 mm  
**ACFT...** Profond.: 80 mm  
**...001** Largeur: 40 mm

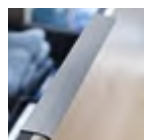
**POIGNÉE** **NOUVEAU** 31.03.2021

- prise de main nr. G0195
- Anthracite

**GRIG...**  
**...195B** Largeur: 350 mm



## LAVE MAINS

## PLAN DE TOILETTE EN PIERRE DE SYNTHÈSE AVEC MEUBLE SOUS-VASQUE

Coloris de plan de toilette

Blanc alpin No.  
C0001Blanc Velvet No.  
C0037

Matériau

Pierre de synthèse: La pierre de synthèse est un matériau composé de charges minérales liées avec de la résine polyester. Le revêtement d'un vernis polyester la rend hygiénique, lisse, non poreuse. Système d'écoulement libre fourni.

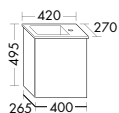
**Plan de toilette en pierre de synthèse**

- profondeur de la vasque: 90 mm
- dimensions de la vasque 240x175 mm

**meuble sous-vasque**

- 1 porte

Hauteur: 495 mm

**SFRC...** Profond.: 270 mm**...042** G/D Largeur: 420 mm

## PLAN DE TOILETTE EN PIERRE DE SYNTHÈSE

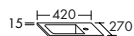

- profondeur de la vasque: 90 mm
- dimensions de la vasque 240x175 mm

Hauteur: 15 mm

**MWAU...** Profond.: 270 mm**...042** Largeur: 420 mm

Plan de toiletteversible, vasque à droite ou à gauche.



## PLAN DE TOILETTE EN CÉRAMIQUE AVEC MEUBLE SOUS-VASQUE

Coloris de plan de toilette

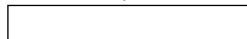

Blanc No. C0001

Matériau

La céramique est produite à partir de matières premières tels que le kaolin, l'argile, le feldspath et le quartz. Après cuisson à une température de 1250°C se forme un produit disposant d'une surface vitrifiée à très faible porosité. Système d'écoulement libre fourni.

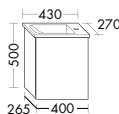
**Plan de toilette en céramique**

- profondeur de la vasque: 100 mm
- dimensions de la vasque 304x230 mm

**meuble sous-vasque**

- 1 porte

Hauteur: 500 mm

**SFVC...** Profond.: 270 mm**...043** G/D Largeur: 430 mm

## PLAN DE TOILETTE EN CÉRAMIQUE

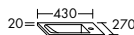

- profondeur de la vasque: 100 mm
- dimensions de la vasque 304x230 mm

Hauteur: 20 mm

**SFHH...** Profond.: 270 mm**...043** Largeur: 430 mm

Plan de toiletteversible, vasque à droite ou à gauche.



## MEUBLE SOUS-VASQUE

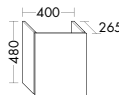

- 1 porte

Hauteur: 480 mm

**WWDB...** Profond.: 265 mm**...040** G/D Largeur: 400 mm

## MIROIR

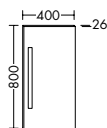

- Eclairage LED, 6 W, 4250 K
- Cl. d'efficacité énergétique A+
- pour interrupteur central
- Caisson aspect chromé
- reversible
- IP44

Hauteur: 800 mm

**SIEG...** Profond.: 26 mm**...040** Largeur: 400 mm

CÔTES TECHNIQUES

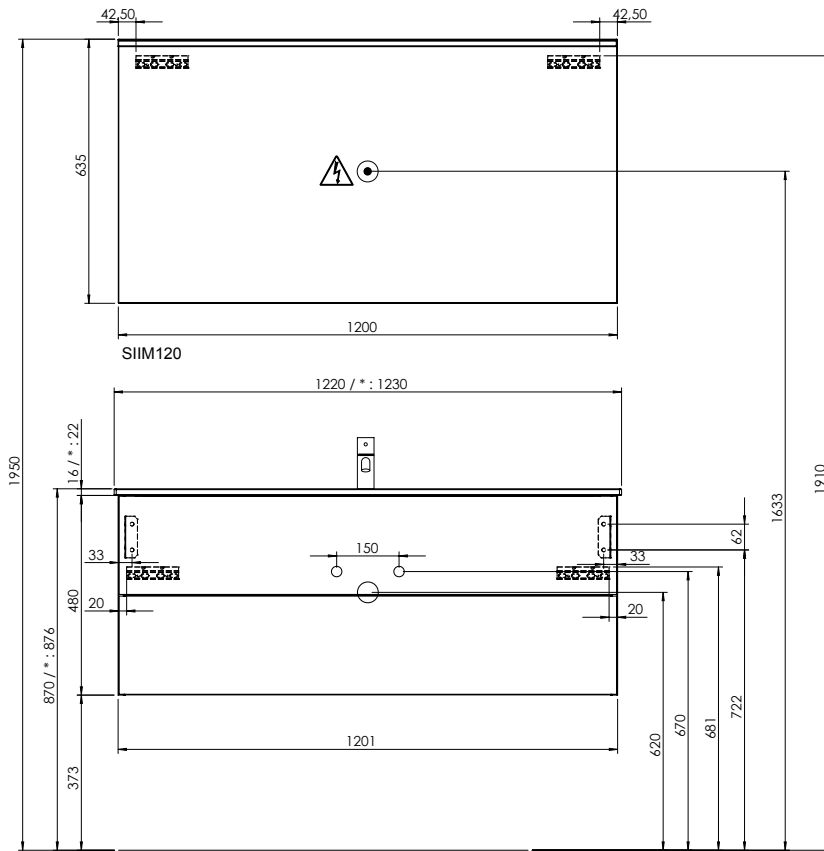

WVWE120 + MWEB122 (MWGM122)

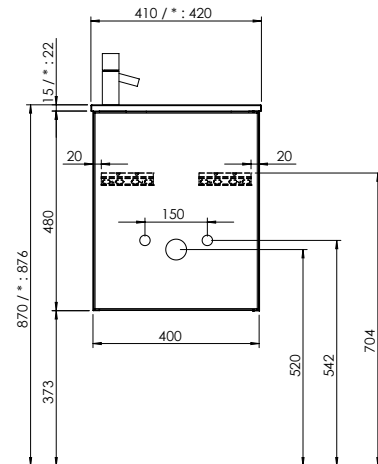

WVWH040 + MWAU042  
WVDB040 + SFHH043 : \*

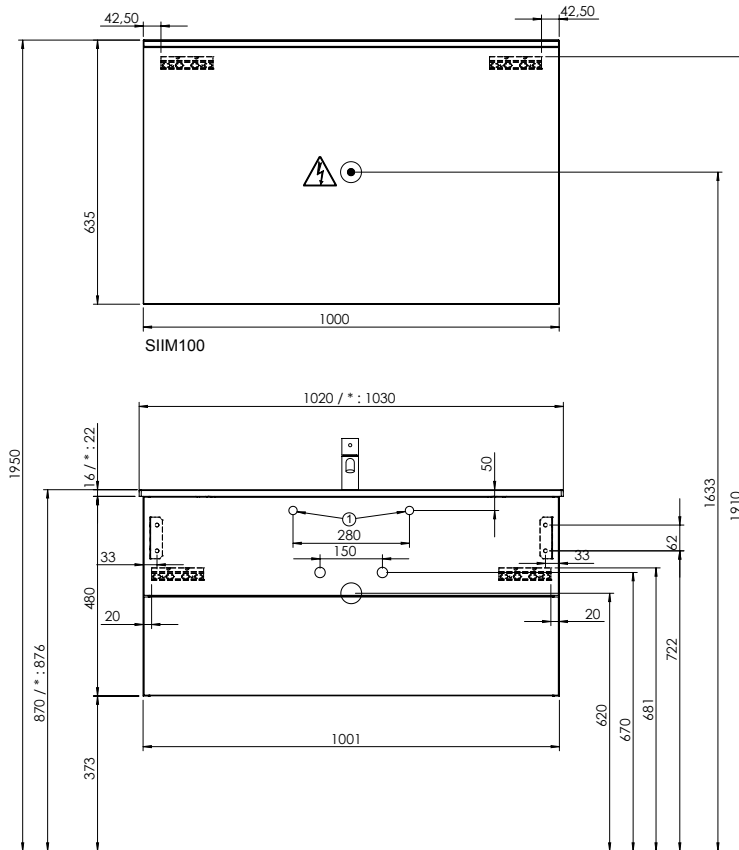

WVWE100 + MWEB102  
WVCY100 + SFPU103 : \*



Tirefonds non fournis.

CÔTES TECHNIQUES

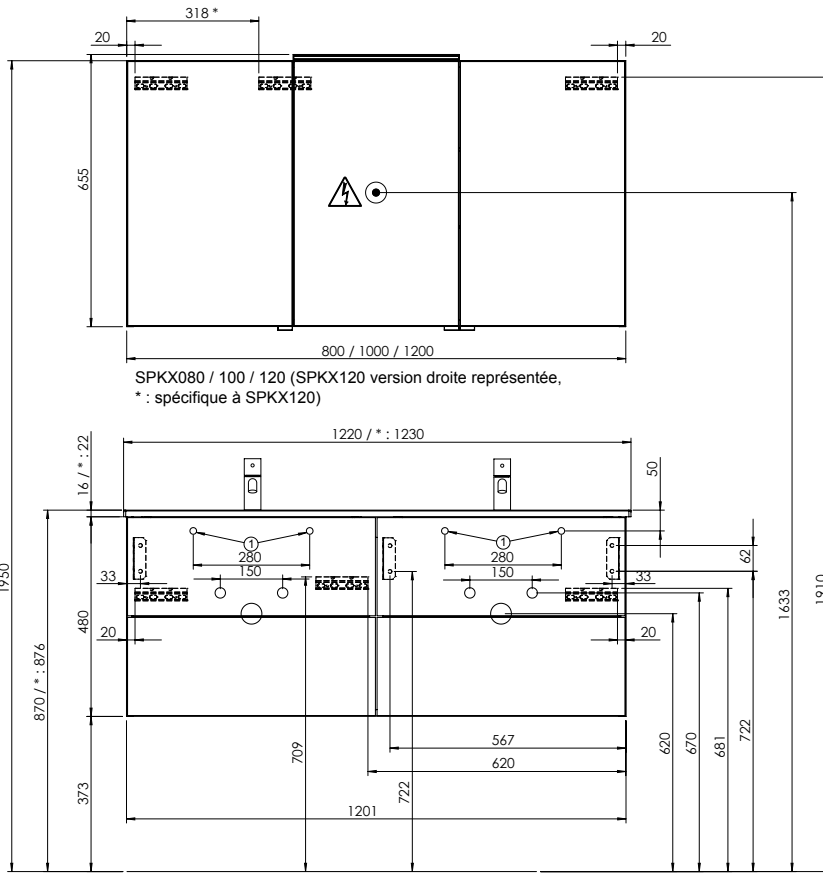

SPKX080 / 100 / 120 (SPKX120 version droite représentée,  
\* : spécifique à SPKX120)

WWWG120 + MWEC122  
WWCA120 + SFPW123 : \*

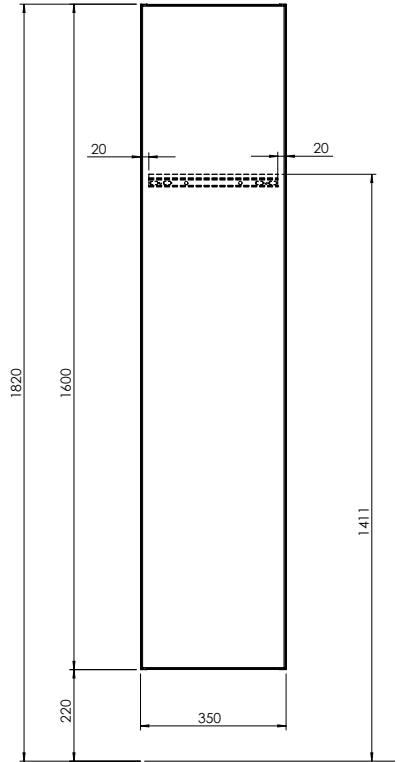

HSKT035 (Réversible)

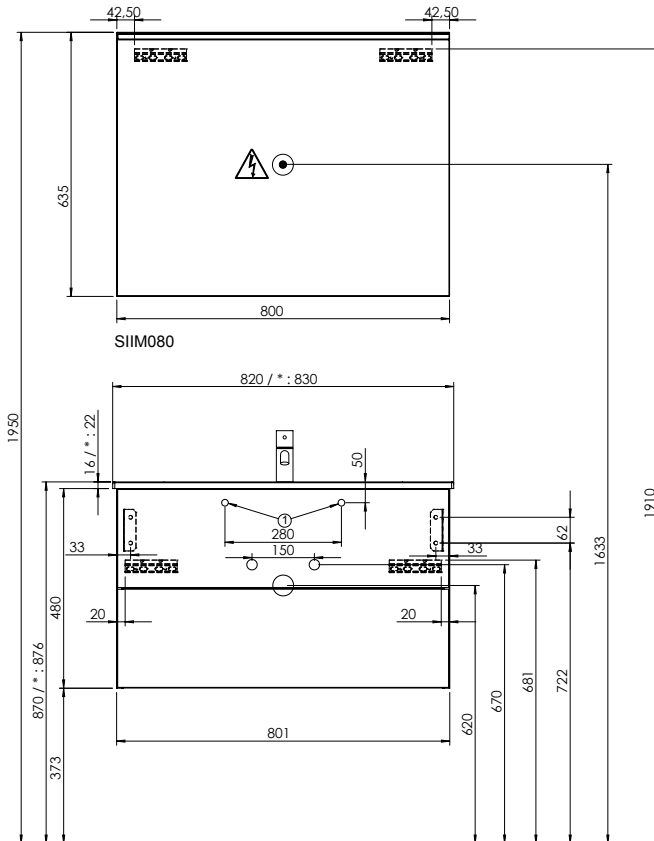

SHIM080

WVWE080 + MWEB082  
WWCY080 + SFPU083 : \*

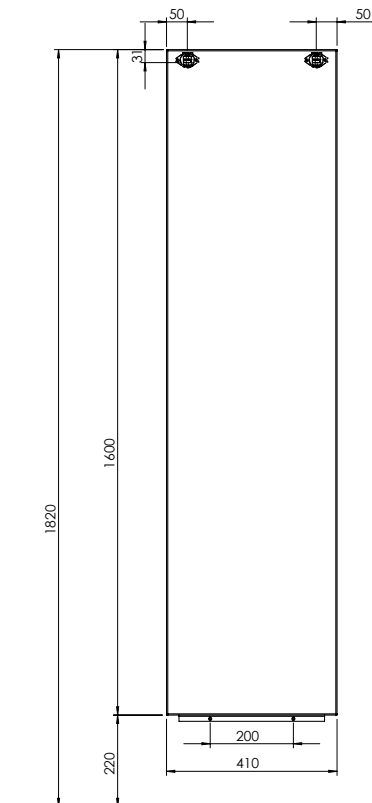

SPKY040 (réversible)



Tirefonds non fournis.

CÔTES TECHNIQUES

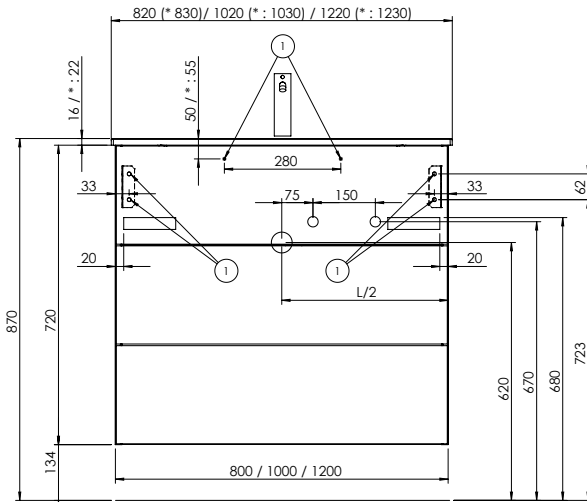

WWYX080/100/120 + MWEB082/102/122 / MWGM122 (+ SFPW083/103/123 / SFPV123 : \*)

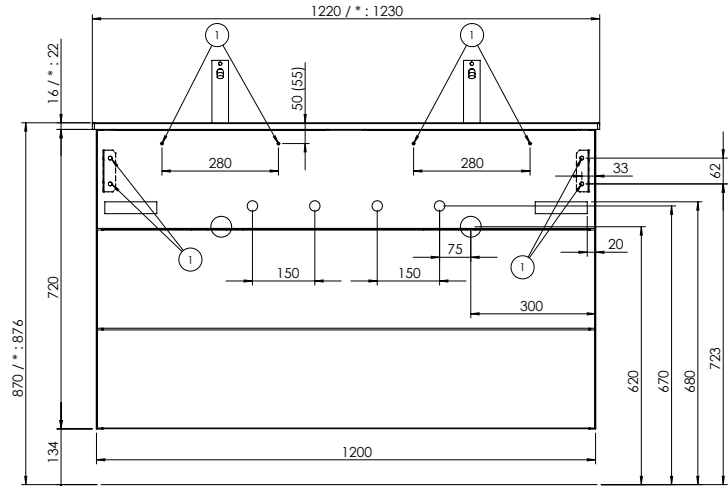

WWYY120 + MWEB122 / SFPW123 : \*

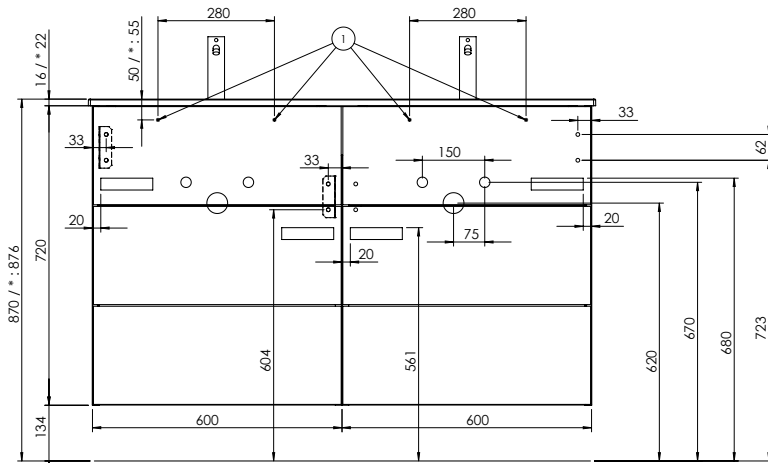

WWYZ120 + MWEB122 / SFPW123 : \*

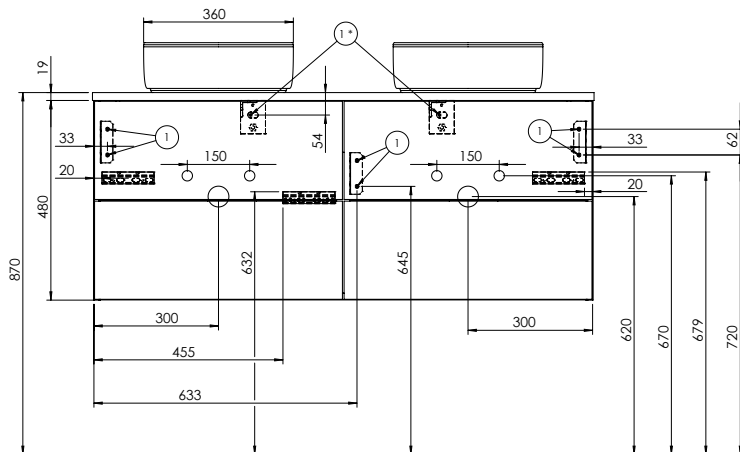

WWDA120 + WPDV120 + SGJQ036  
(\* : console à placer au plus près de l'axe de la vasque)



Tirefonds non fournis.