



L 60 | 80 | 100 | 120 | 150
H 26 | 50 | 75
P 46

BENTO

Une large gamme par sa multiplicité de longueurs associée à 3 différentes hauteurs. Ainsi, cette nouvelle version hauteur 1 tiroir offre une dynamique de jeu modulable, tout en superposition, en décalage et en variation de finitions matières & couleurs. De nouvelles finitions apparaissent : Le COMPACT pour les plans, du noir mat pour les poignées et 2 nouvelles vasques en céramiques à poser intègrent la collection.

EN - A collection augmented by its multiple widths coupled with 3 different heights. So this new version with 1-drawer height offers a modular dynamic by superimposing, offsetting and varying materials and color finishes. New finishes are now offered: The COMPACT for the worktops, matte black for the handles and 2 new ceramic countertop sinks have been added to the collection.

DE - Eine große Bandbreite mit seinen verschiedenen Längen und 3 Höhen bietet Bento 3.0. Die neue Version vereint Dynamik durch Überlagerung und Verschiebung der einzelnen Module, eine Variation mit verschiedenen Materialien und Farben. Neue Ausführungen stehen zur Wahl: COMPACT für die Waschtischplatten, Schwarz Matt bei den Griffen sowie 2 neue Aufsatzbecken in Keramik ergänzen die neue Kollektion.

MEUBLE 2 MODULES, L100, 1T
PLAN COMPACT GRIS CLAIR MAT
POIGNÉES ONDINE, NOIR MAT
FAÇADE BLANC EXTRA MAT
VASQUE CÉRAMIQUE - OBLONG 60
MIROIR NARCISSE L100
DEMI-COLONNE - FLACONNIER L35



BENTO

Une large gamme par sa multiplicité de longueurs associées à 3 différentes hauteurs. Une nouvelle version hauteur 1 tiroir offre une dynamique de jeu modulable, tout en superposition, en décalage et en variation de finitions matières & couleurs. De nouvelles finitions apparaissent : Le COMPACT pour les plans, du noir mat pour les poignées et 2 nouvelles vasques en céramiques à poser intègrent la collection.

EN - A collection augmented by its multiple widths coupled with 3 different heights. So this new version with 1-drawer height offers a modular dynamic by superimposing, offsetting and varying materials and color finishes. New finishes are now offered: The COMPACT for the worktops, matte black for the handles and 2 new ceramic countertop sinks have been added to the collection.

DE - Eine große Bandbreite mit seinen verschiedenen Längen und 3 Höhen bietet Bento 3.0. Die neue Version vereint Dynamik durch Überlagerung und Verschiebung der einzelnen Module, eine Variation mit verschiedenen Materialien und Farben. Neue Ausführungen stehen zur Wahl: COMPACT für die Waschtischplatten, Schwarz Matt bei den Griffen sowie 2 neue Aufsatzbecken in Keramik ergänzen die neue Kollektion.

A SAVOIR
SPECIAL NOTE
HINWEIS

FINITIONS



• **DIMENSIONS MEUBLE VASQUE :**
HAUTEUR 25
L 60 | 80 | 100 | 120 | 150
P 45

HAUTEUR 51
L 60 | 80 | 100 | 120 | 150
P 45

HAUTEUR 75
L 60 | 80 | 100 | 120 | 150
P 45

• **LAQUES :**
BRILLANTES
EXTRA-MATES
MÉTALLISÉES

• **DÉCORS BOIS :**
051 CHÊNE VANILLE
089 CHÊNE BRUT NATUREL
076 NOYER BLANCHI

• **POIGNÉES :**
ORIGINE CHROMÉE
PRISE DE MAINS ALU BROSSÉ
ONDINE CHROMÉE / NOIRE
BANDEAU CHROMÉE / NOIRE

• **PLAN VASQUE :**
MONOBLOC CÉRAMIQUE:
BLANC BRILLANT

CÉRAML® | L150 :
800 BLANC BRILLANT

COMPACT :
ORME BLOND
NOIR MAT
GRIS CLAIR MAT
GRIS COMISQUE MAT

• **VASQUE :**
OBLONG 40
OBLONG 60

ATTENTION

PRÉCISEZ A LA
COMMANDE :

LA FINITION DU CAISSON
ET DU PLAN VASQUE

LA VASQUE
ET SA POSITION

LE CHOIX DES POIGNÉES
ET LA FINITION DES
POIGNÉES ONDINE
OU BANDEAU

MEUBLE VASQUE L60

1 TIROIR | 1 Drawer | 1 2 Auszüge

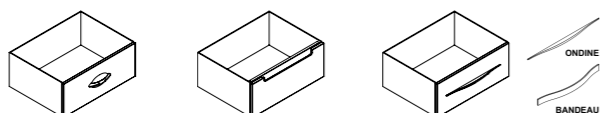

L 60
H 25
P 45
Kg: 14

POIGNÉE | FINITION :
Origine | Laque Réf. 1 79 401 1
Prise de mains | Laque Réf. 1 79 501 1
Ondine ou Bandeau :
Laque : Réf. 1 79 601 1
Décors bois : Réf. 1 79 701 1

2 TIROIRS | 2 Drawers | 2 Auszüge

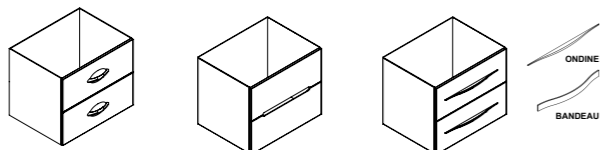

L 60
H 51
P 45
Kg: 33

POIGNÉE | FINITION :
Origine | Laque Réf. 1 79 001 1
Prise de mains | Laque Réf. 1 79 101 1
Ondine ou Bandeau :
Laque : Réf. 1 79 201 1
Décors bois : Réf. 1 79 301 1

3 TIROIRS | 3 Drawers | 3 Auszüge

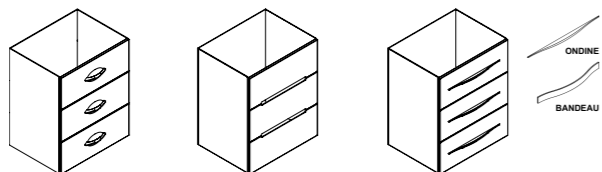

L 60
H 75
P 45
Kg: 39

POIGNÉE | FINITION :
Origine | Laque Réf. 1 79 009 1
Prise de mains | Laque Réf. 1 79 109 1
Ondine ou Bandeau :
Laque : Réf. 1 79 209 1
Décors bois : Réf. 1 79 309 1

MEUBLE VASQUE L80

1 TIROIR | 1 Drawer | 1 Auszüge

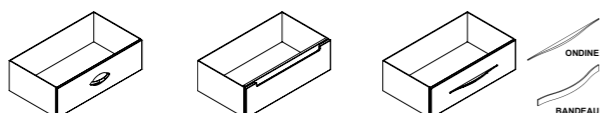

L 80
H 25
P 45
Kg: 16

POIGNÉE | FINITION :
Origine | Laque Réf. 1 79 402 1
Prise de mains | Laque Réf. 1 79 502 1
Ondine ou Bandeau :
Laque : Réf. 1 79 602 1
Décors bois : Réf. 1 79 702 1

2 TIROIRS | 2 Drawers | 2 Auszüge

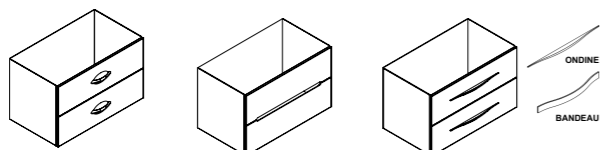

L 80
H 51
P 45
Kg: 40

POIGNÉE | FINITION :
Origine | Laque Réf. 1 79 002 1
Prise de mains | Laque Réf. 1 79 102 1
Ondine ou Bandeau :
Laque : Réf. 1 79 202 1
Décors bois : Réf. 1 79 302 1

3 TIROIRS | 3 Drawers | 3 Auszüge

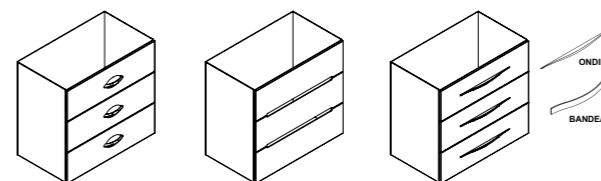

L 80
H 75
P 45
Kg: 46

POIGNÉE | FINITION :
Origine | Laque Réf. 1 79 010 1
Prise de mains | Laque Réf. 1 79 110 1
Ondine ou Bandeau :
Laque : Réf. 1 79 210 1
Décors bois : Réf. 1 79 310 1

MEUBLE VASQUE L100

1 TIROIR | 1 Drawer | 1 Auszüge

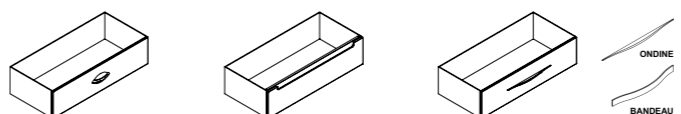

L 100
H 25
P 45
Kg: 18

POIGNÉE | FINITION :
Origine | Laque Réf. 1 79 404 1
Prise de mains | Laque Réf. 1 79 504 1
Ondine ou Bandeau :
Laque : Réf. 1 79 604 1
Décors bois : Réf. 1 79 704 1

2 TIROIRS | 2 Drawers | 2 Auszüge

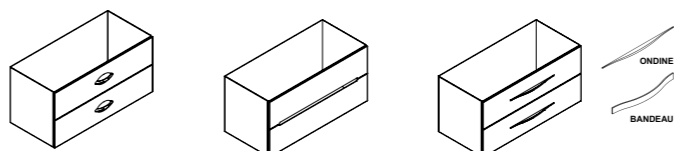

L 100
H 51
P 45
Kg: 48

POIGNÉE | FINITION :
Origine | Laque Réf. 1 79 004 1
Prise de mains | Laque Réf. 1 79 104 1
Ondine ou Bandeau :
Laque : Réf. 1 79 204 1
Décors bois : Réf. 1 79 304 1

3 TIROIRS | 3 Drawers | 3 Auszüge

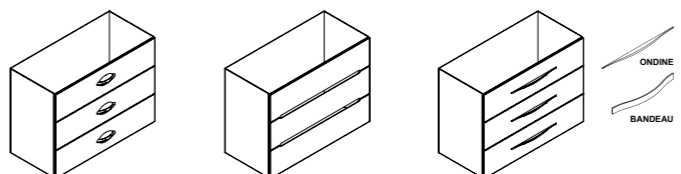

L 100
H 75
P 45
Kg: 54

POIGNÉE | FINITION :
Origine | Laque Réf. 1 79 012 1
Prise de mains | Laque Réf. 1 79 112 1
Ondine ou Bandeau :
Laque : Réf. 1 79 212 1
Décors bois : Réf. 1 79 312 1

MEUBLE VASQUE L120

2 TIROIRS | 2 Drawers | 2 Auszüge

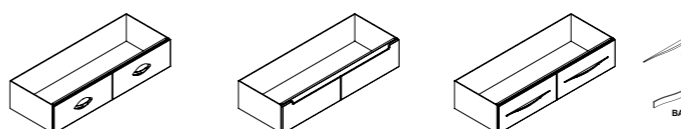

L 120
H 25
P 45
Kg: 20

POIGNÉE | FINITION :
Origine | Laque Réf. 1 79 406 1
Prise de mains | Laque Réf. 1 79 506 1
Ondine ou Bandeau :
Laque : Réf. 1 79 606 1
Décors bois : Réf. 1 79 706 1

4 TIROIRS | 4 Drawers | 4 Auszüge

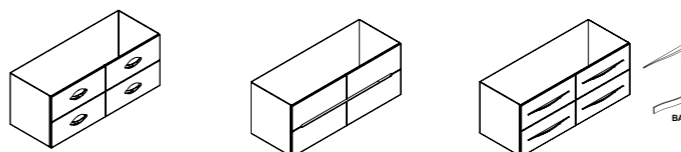

L 120
H 48.5
P 45
Kg: 58

POIGNÉE | FINITION :
Origine | Laque Réf. 1 79 006 1
Prise de mains | Laque Réf. 1 79 106 1
Ondine ou Bandeau :
Laque : Réf. 1 79 206 1
Décors bois : Réf. 1 79 306 1

6 TIROIRS | 6 Drawers | 6 Auszüge

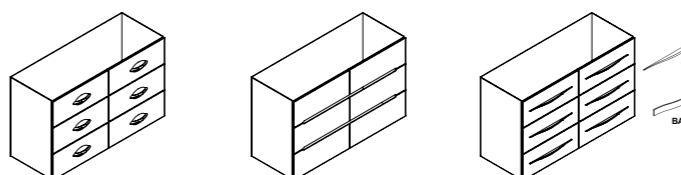

L 120
H 75
P 45
Kg: 64

POIGNÉE | FINITION :
Origine | Laque Réf. 1 79 015 1
Prise de mains | Laque Réf. 1 79 115 1
Ondine ou Bandeau :
Laque : Réf. 1 79 215 1
Décors bois : Réf. 1 79 315 1

MEUBLE VASQUE L150

2 TIROIRS | 2 Drawers | 2 Auszüge

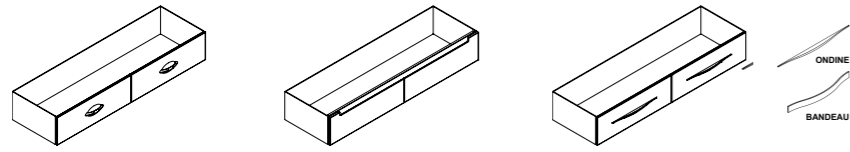

L 150 POIGNÉE | FINITION :
 H 25 Origine | Laque Réf. 1 79 436 1
 P 45 Prise de mains | Laque Réf. 1 79 536 1
 Ondine ou Bandeau :
 Laque : Réf. 1 79 636 1
 Décors bois : Réf. 1 79 736 1
 Kg: 25

4 TIROIRS | 4 Drawers | 4 Auszüge

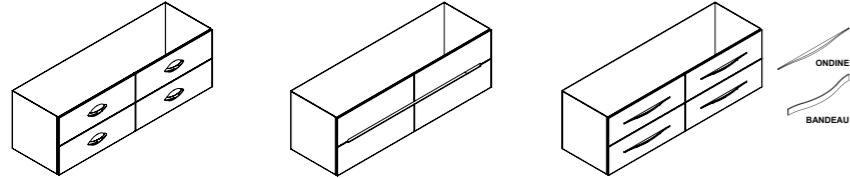

L 150 POIGNÉE | FINITION :
 H 51 Origine | Laque Réf. 1 79 036 1
 P 45 Prise de mains | Laque Réf. 1 79 136 1
 Ondine ou Bandeau :
 Laque : Réf. 1 79 236 1
 Décors bois : Réf. 1 79 336 1
 Kg: 66

6 TIROIRS | 6 Drawers | 6 Auszüge

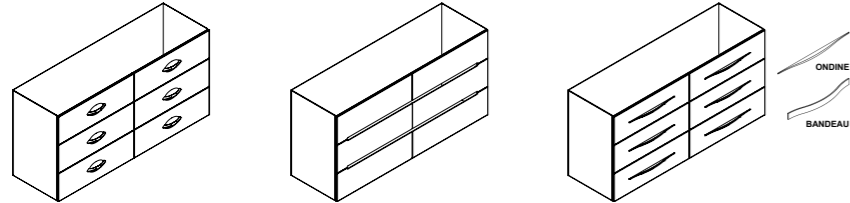

L 150 POIGNÉE | FINITION :
 H 75 Origine | Laque Réf. 1 79 037 2
 P 45 Prise de mains | Laque Réf. 1 79 137 2
 Ondine ou Bandeau :
 Laque : Réf. 1 79 237 2
 Décors bois : Réf. 1 79 337 2
 Kg: 72

PLAN VASQUE ET VASQUES

PLAN VASQUE MONOBLOC
 L60 | 80 | 100 | 120 CÉRAMIQUE
 L150 CÉRAML®

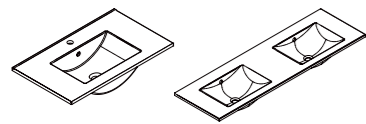

H 18
 P 46.5
 Kg : 13 à 27
 Ep 1.8

L 60 x1	Réf. 1 79 030 1
L 80 x1	Réf. 1 79 032 1
L 100 x1	Réf. 1 79 033 1
L 120 x2	Réf. 1 79 034 1
L 150 x2	Réf. 1 79 045 1

PLAN POUR VASQUE À POSER
 COMPACT

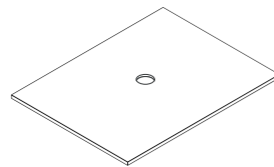

H 1
 P 46
 Kg : 4.5 à 11

L 60	Réf. 1 79 051 1
L 80	Réf. 1 79 055 1
L 100	Réf. 1 79 059 1
L 120	Réf. 1 79 063 1
L 150	Réf. 1 79 067 1

VASQUE À POSER
 OBLONG 40 | OBLONG 60
 CÉRAMIQUE

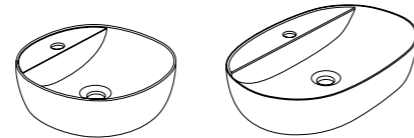

L 41 OBLONG 40 | Réf. 1 79 028 1
 H 12 céramique
 P 41
 Kg : 7.5
 L 61 OBLONG 60 | Réf. 1 79 029 1
 H 12 céramique
 P 41
 Kg : 12.5

CAISSONS MODULABLES L60

1 TIROIR | 1 Drawer | 1 Auszug

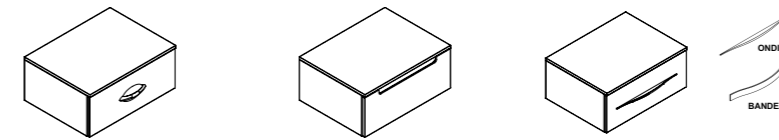

L 60 POIGNÉE | FINITION :
 H 25 Origine | Laque Réf. 1 79 422 1
 P 45 Prise de mains | Laque Réf. 1 79 522 1
 Ondine ou Bandeau :
 Laque : Réf. 1 79 622 1
 Décors bois : Réf. 1 79 722 1
 Kg: 14

CAISSONS MODULABLES L80

1 TIROIR | 1 Drawer | 1 Auszug

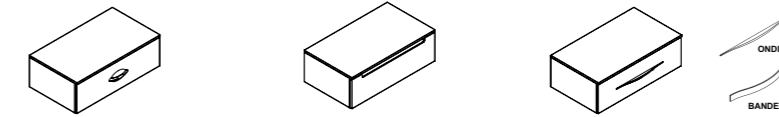

L 80 POIGNÉE | FINITION :
 H 25 Origine | Laque Réf. 1 79 423 1
 P 45 Prise de mains | Laque Réf. 1 79 523 1
 Ondine ou Bandeau :
 Laque : Réf. 1 79 623 1
 Décors bois : Réf. 1 79 723 1
 Kg: 16

CAISSONS MODULABLES L100

1 TIROIR | 1 Drawer | 1 Auszug

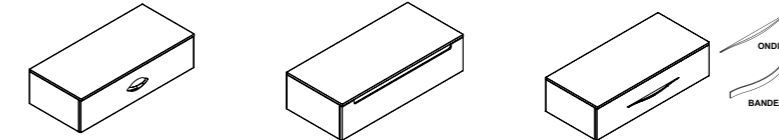

L 100 POIGNÉE | FINITION :
 H 25 Origine | Laque Réf. 1 79 424 1
 P 45 Prise de mains | Laque Réf. 1 79 524 1
 Ondine ou Bandeau :
 Laque : Réf. 1 79 624 1
 Décors bois : Réf. 1 79 724 1
 Kg: 18

CAISSONS MODULABLES L120

2 TIROIRS | 2 Drawers | 2 Auszüge

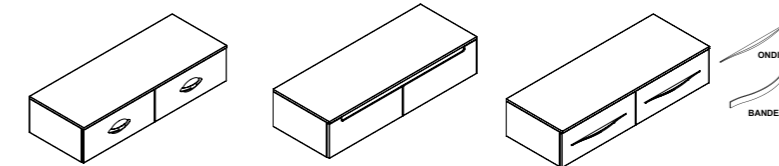

L 120 POIGNÉE | FINITION :
 H 25 Origine | Laque Réf. 1 79 425 1
 P 45 Prise de mains | Laque Réf. 1 79 525 1
 Ondine ou Bandeau :
 Laque : Réf. 1 79 625 1
 Décors bois : Réf. 1 79 725 1
 Kg: 20

PLAN POUR CAISSONS MODULABLES L60

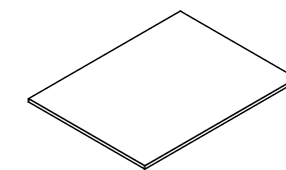

H 1
 P 46
 Kg : 4.5

PLAN COMPACT	
L60	Réf. 1 79 052 1
L80	Réf. 1 79 056 1
L100	Réf. 1 79 060 1
L120	Réf. 1 79 064 1

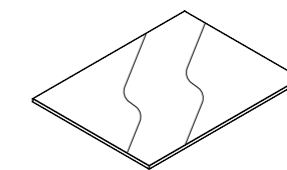

H 1
 P 46
 Kg : 3.5

PLAN LAQUÉ	
L60	Réf. 1 79 053 1
L80	Réf. 1 79 057 1
L100	Réf. 1 79 061 1
L120	Réf. 1 79 065 1

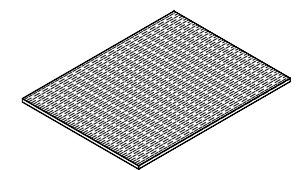

H 1
 P 46
 Kg : 3.5

PLAN DÉCORS BOIS	
L60	Réf. 1 79 054 1
L80	Réf. 1 79 058 1
L100	Réf. 1 79 062 1
L120	Réf. 1 79 066 1

COMPLÉMENTS

DEMI-COLONNE 1 PORTE | 1 DOOR | 1 TÜR

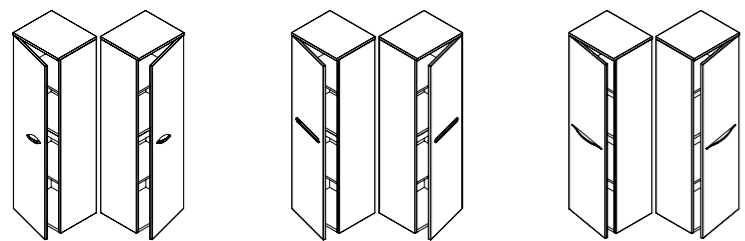

L 34.9
H 119.4
P 28.5

POIGNÉE | FINITION :
Origine | Laque / droite **Réf. 1 79 017 1**
Origine | Laque / gauche **Réf. 1 79 018 1**
Prise de mains | Laque / droite **Réf. 1 79 117 1**
Prise de mains | Laque / gauche **Réf. 1 79 118 1**
Ondine ou Bandeau :
Laque / droite **Réf. 1 79 217 1**
Laque / gauche **Réf. 1 79 218 1**
Décors bois / droite **Réf. 1 79 317 1**
Décors bois / gauche **Réf. 1 79 318 1**

Kg: 17

COLONNE 2 PORTES | 2 DOORS | 2 TÜREN

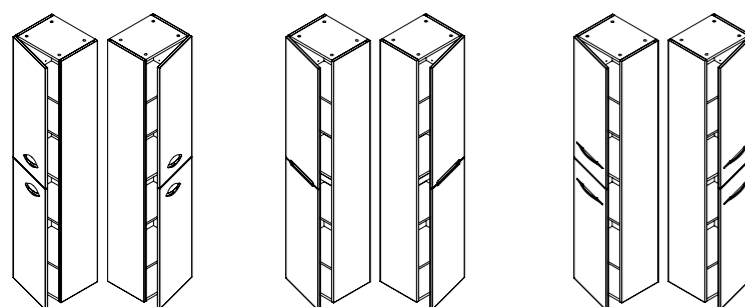

L 35
H 160.3
P 28.5

POIGNÉE | FINITION :
Origine | Laque / droite **Réf. 1 79 026 1**
Origine | Laque / gauche **Réf. 1 79 027 1**
Prise de mains | Laque / droite **Réf. 1 79 126 1**
Prise de mains | Laque / gauche **Réf. 1 79 127 1**
Ondine ou Bandeau :
Laque / droite **Réf. 1 79 226 1**
Laque / gauche **Réf. 1 79 227 1**
Décors bois / droite **Réf. 1 79 326 1**
Décors bois / gauche **Réf. 1 79 327 1**

Kg: 27

DEMI-COLONNE | POUSSE-LACHE | 1 PORTE | 1 DOOR | 1 TÜR

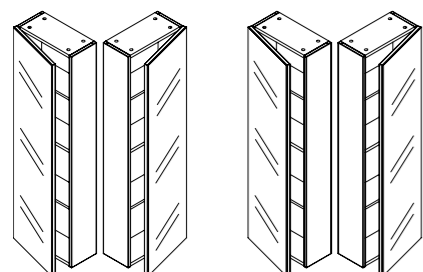

L 35
H 118
P 18

POUSSE-LACHE : FAÇADE MIROIR
Laque / droite **Réf. 1 79 412 1**
Laque / gauche **Réf. 1 79 413 1**
Décors bois / droite **Réf. 1 79 712 1**
Décors bois / gauche **Réf. 1 79 713 1**

Kg: 16

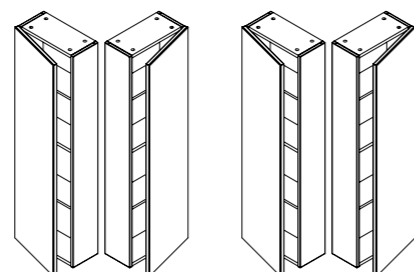

L 35
H 118
P 18

POUSSE-LACHE : LAQUE OU DÉCORS BOIS
Laque / droite **Réf. 1 79 414 1**
Laque / gauche **Réf. 1 79 415 1**
Décors bois / droite **Réf. 1 79 714 1**
Décors bois / gauche **Réf. 1 79 715 1**

Kg: 15

COMMODOE

L60 | 3 TIROIRS | 3 Drawers | 3 Auszüge

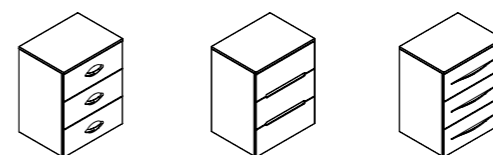

L 60
H 75
P 45

POIGNÉE | FINITION :
Origine | Laque **Réf. 1 79 022 1**
Prise de mains | Laque **Réf. 1 79 122 1**
Ondine | Laque **Réf. 1 79 222 1**
Bandeau | Laque **Réf. 1 79 222 1**

Kg: 41

L80 | 3 TIROIRS | 3 Drawers | 3 Auszüge

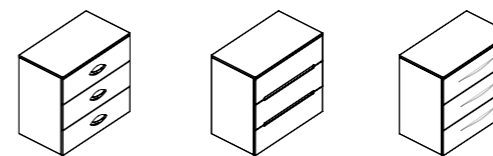

L 80
H 75
P 45

POIGNÉE | FINITION :
Origine | Laque **Réf. 1 79 023 1**
Prise de mains | Laque **Réf. 1 79 123 1**
Ondine | Laque **Réf. 1 79 223 1**
Bandeau | Laque **Réf. 1 79 223 1**

Kg: 48

L100 | 3 TIROIRS | 3 Drawers | 3 Auszüge

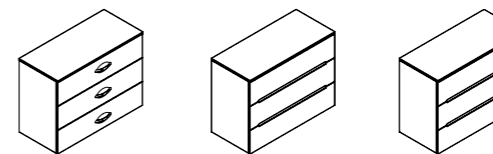

L 100
H 75
P 45

POIGNÉE | FINITION :
Origine | Laque **Réf. 1 79 024 1**
Prise de mains | Laque **Réf. 1 79 124 1**
Ondine | Laque **Réf. 1 79 224 1**
Bandeau | Laque **Réf. 1 79 224 1**

Kg: 56

L120 | 6 TIROIRS | 6 Drawers | 6 Auszüge

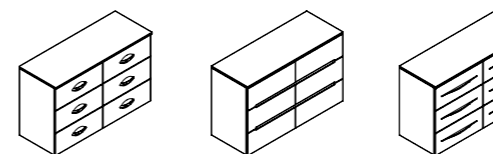

L 120
H 75
P 45

POIGNÉE | FINITION :
Origine | Laque **Réf. 1 79 025 1**
Prise de mains | Laque **Réf. 1 79 125 1**
Ondine | Laque **Réf. 1 79 225 1**
Bandeau | Laque **Réf. 1 79 225 1**

Kg: 66

MIROIRS ET ÉCLARAGE



L 50 | 80
H 80
P 2

Miroir Bento L50
Réf. 1 79 070 1

Miroir Bento L80
Réf. 1 79 170 2

Kg: 10.5

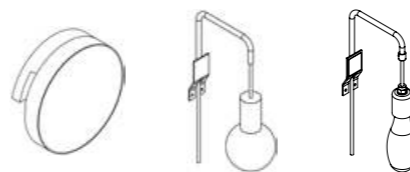

Spot LED POP UP **Réf. 1 79 750 1**
Spot LED LAMPION Ø95 **Réf. 1 79 751 1**
Spot LED EDISSON **Réf. 1 79 070 1**

TABLETTE



H 1.9
P 15

Laque
L60 **Réf. 1 79 740 1**
L80 **Réf. 1 79 741 1**
L100 **Réf. 1 79 742 1**

Kg: 1.2 à 2.2



H 1.9
P 15

Décors bois
L60 **Réf. 1 79 740 2**
L80 **Réf. 1 79 741 2**
L100 **Réf. 1 79 742 2**

Kg: 1.2 à 2.2

PIEDS



L 5
H 80
P 2

Lot de 2 pieds
chrome ou noir mat
Réf. 1 79 021 1

Kg: 10.5