

## wedi Sanoasa *Bellina* | banquette/socle, pente vers l'avant

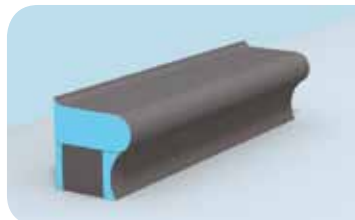

Désignation	Longueur	Ref. article
wedi Sanoasa Bellina, banquette, pente vers l'avant	1000 mm	07-64-48/015
wedi Sanoasa Bellina, banquette, pente vers l'avant	2000 mm	07-64-41/000
wedi Sanoasa Bellina, socle, front arrondi	1000 mm	07-64-41/600

### Options

Banquette avec chauffage électrique intégré	2000 mm	–
Banquette avec chauffage par eau chaude intégré	2000 mm	–

- Deux socles sont nécessaires par banquette (2000 mm).
- Le collage de l'élément d'assise avec le socle doit être effectué à l'aide de la colle polymère wedi 610.
- Pour les banquettes avec chauffage par eau chaude ou électrique, le délai de livraison est d'environ 4 à 5 semaines.

### Banquette (pour longueur de 2000 mm) :

- Face avant : env. 1,45 m<sup>2</sup>
- Paroi arrière : env. 0,50 m<sup>2</sup>
- Côtés : env. 0,19 m<sup>2</sup>

### Socles Bellina

(pour longueur de 2000 mm) :

- Face avant : env. 0,60 m<sup>2</sup>
- Paroi arrière : env. 0,50 m<sup>2</sup>
- Côtés : env. 0,19 m<sup>2</sup>

### Dessin technique

Sanoasa Bellina, front arrondi

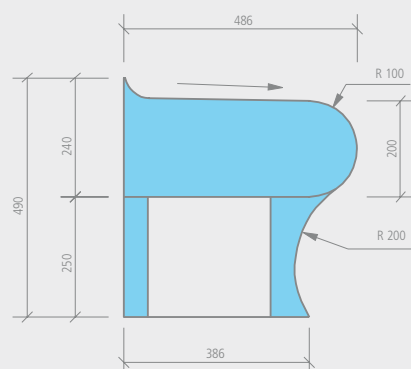

## Banquettes Sanoasa Bellina

### wedi Sanoasa *Bellina*<sup>linea</sup> | banquette/socle, pente vers l'avant

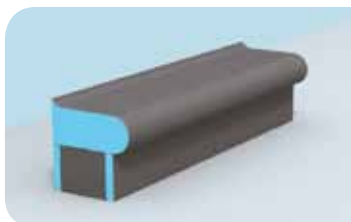

Désignation	Longueur	Ref. article
wedi Sanoasa Bellina, banquette, pente vers l'avant	1000 mm	07-64-48/015
wedi Sanoasa Bellina, banquette, pente vers l'avant	2000 mm	07-64-41/000
wedi Sanoasa Bellina <sup>linea</sup> , socle, front droit	1000 mm	07-64-41/500

#### Options

Banquette avec chauffage électrique intégré	2000 mm	–
Banquette avec chauffage par eau chaude intégré	2000 mm	–

**!** • Deux socles sont nécessaires par banquette (2000 mm).

- Le collage de l'élément d'assise avec le socle doit être effectué à l'aide de la colle polymère wedi 610.
- Pour les banquettes avec chauffage par eau chaude ou électrique à partir d'usine, le délai de livraison est d'environ 4 à 5 semaines.

**m²** Banquette (pour longueur de 2000 mm) :

- Face avant : env. 1,45 m²
- Paroi arrière : env. 0,50 m²
- Côtés : env. 0,19 m²

**Socles Bellina<sup>linea</sup>**

(pour longueur de 2000 mm) :

- Face avant : env. 0,50 m²
- Paroi arrière : env. 0,50 m²
- Côtés : env. 0,20 m²

#### Dessin technique

Sanoasa Bellina<sup>linea</sup>, front droit

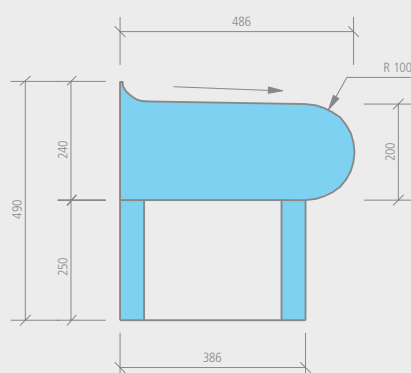

## wedi Sanoasa *Bellina linea* | élément d'angle 90°, angle droit, pente vers l'avant

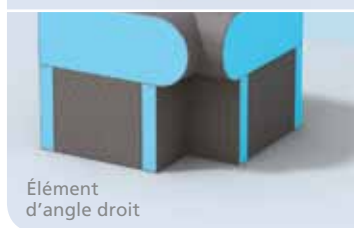

Élément  
d'angle droit

### Désignation

wedi Sanoasa Bellina, élément d'angle de banquette 90°,  
angle droit, pente vers l'avant

wedi Sanoasa Bellina *linea*, socle d'angle 90°

Longueur x Largeur x Hauteur

Ref. article

550 x 550 x 240 mm

07-64-48/004

550 x 550 x 250 mm

07-64-48/005

- |   |   |                        |              |
|---|---|------------------------|--------------|
| <p><b>!</b> Le collage de l'élément d'assise avec le socle doit être effectué à l'aide de la colle polymère wedi 610.</p> <p>• Le délai de livraison est d'env. 4 – 5 semaines.</p> | <p><b>m²</b> Élément d'angle de banquette :</p> <ul style="list-style-type: none"> <li>• Face avant : env. 0,35 m²</li> <li>• Paroi arrière : env. 0,30 m²</li> <li>• Côtés : env. 0,19 m²</li> </ul> | <p>Socle d'angle :</p> |              |
|   |   | • Face avant :         | env. 0,10 m² |
|   |   | • Paroi arrière :      | env. 0,30 m² |
|   |   | • Côtés :              | env. 0,20 m² |

### Dessin technique

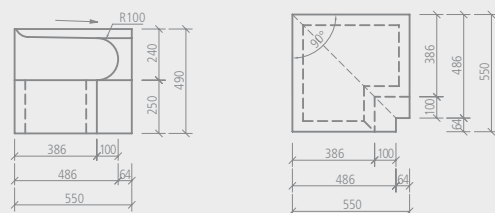

## wedi Sanoasa *Bellina linea* | élément d'angle 90°, angle arrondi, pente vers l'avant

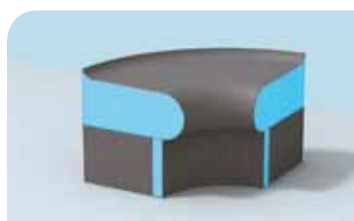

Élément  
d'angle arrondi

### Désignation

wedi Sanoasa Bellina, élément d'angle de banquette 90°,  
angle arrondi, pente vers l'avant

wedi Sanoasa Bellina *linea*, socle d'angle 90°

Longueur x Largeur x Hauteur

Ref. article

736 x 736 x 240 mm

07-64-48/000

736 x 736 x 250 mm

07-64-48/001

- |   |   |                        |              |
|---|---|------------------------|--------------|
| <p><b>!</b> Le collage de l'élément d'assise avec le socle doit être effectué à l'aide de la colle polymère wedi 610.</p> <p>• Le délai de livraison est d'env. 4 – 5 semaines.</p> | <p><b>m²</b> Élément d'angle de banquette :</p> <ul style="list-style-type: none"> <li>• Face avant : env. 0,45 m²</li> <li>• Paroi arrière : env. 0,30 m²</li> <li>• Côtés : env. 0,19 m²</li> </ul> | <p>Socle d'angle :</p> |              |
|   |   | • Face avant :         | env. 0,15 m² |
|   |   | • Paroi arrière :      | env. 0,30 m² |
|   |   | • Côtés :              | env. 0,20 m² |

### Dessin technique

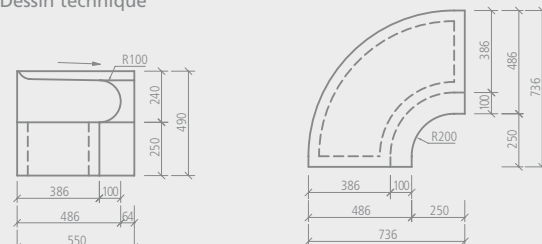

## Banquettes Sanoasa Bellina

### wedi Sanoasa *Bellina* *linea* | élément d'angle 135°, angle droit, pente vers l'avant



Élément d'angle droit

#### Désignation

wedi Sanoasa Bellina, élément d'angle de banquette 135°, angle droit, pente vers l'avant  
wedi Sanoasa Bellina *linea*, socle d'angle 135°

Longueur x Largeur x Hauteur

Ref. article

486 x 486 x 240 mm

07-64-48/006

512 x 485 x 250 mm

07-64-48/007

- |   |   |   |
|---|---|---|
| <p><b>!</b> Le collage de l'élément d'assise avec le socle doit être effectué à l'aide de la colle polymère wedi 610.</p> <p>• Le délai de livraison est d'env. 4 – 5 semaines.</p> | <p><b>m<sup>2</sup></b> Élément d'angle de banquette :</p> <ul style="list-style-type: none"> <li>• Face avant : env. 0,25 m<sup>2</sup></li> <li>• Paroi arrière : env. 0,15 m<sup>2</sup></li> <li>• Côtés : env. 0,19 m<sup>2</sup></li> </ul> | <p>Socle d'angle :</p> <ul style="list-style-type: none"> <li>• Face avant : env. 0,10 m<sup>2</sup></li> <li>• Paroi arrière : env. 0,15 m<sup>2</sup></li> <li>• Côtés : env. 0,20 m<sup>2</sup></li> </ul> |
|---|---|---|

#### Dessin technique

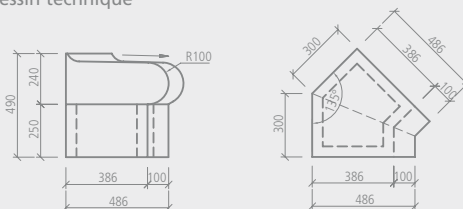

### wedi Sanoasa *Bellina* *linea* | élément d'angle 135°, angle arrondi, pente vers l'avant

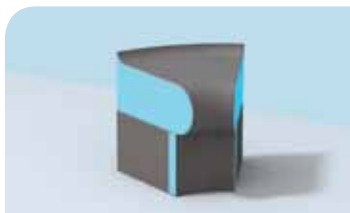

Élément d'angle arrondi

#### Désignation

wedi Sanoasa Bellina, élément d'angle de banquette 135°, angle arrondi, pente vers l'avant  
wedi Sanoasa Bellina *linea*, socle d'angle 135°

Longueur x Largeur x Hauteur

Ref. article

638 x 608 x 240 mm

07-64-48/002

638 x 486 x 250 mm

07-64-48/003

- |   |   |   |
|---|---|---|
| <p><b>!</b> Le collage de l'élément d'assise avec le socle doit être effectué à l'aide de la colle polymère wedi 610.</p> <p>• Le délai de livraison est d'env. 4 – 5 semaines.</p> | <p><b>m<sup>2</sup></b> Élément d'angle de banquette :</p> <ul style="list-style-type: none"> <li>• Face avant : env. 0,35 m<sup>2</sup></li> <li>• Paroi arrière : env. 0,20 m<sup>2</sup></li> <li>• Côtés : env. 0,19 m<sup>2</sup></li> </ul> | <p>Socle d'angle :</p> <ul style="list-style-type: none"> <li>• Face avant : env. 0,15 m<sup>2</sup></li> <li>• Paroi arrière : env. 0,20 m<sup>2</sup></li> <li>• Côtés : env. 0,20 m<sup>2</sup></li> </ul> |
|---|---|---|

#### Dessin technique

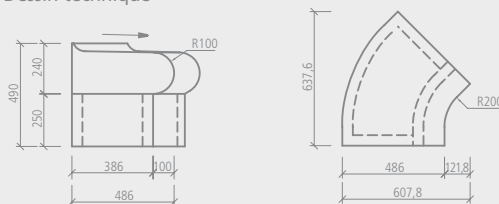

## wedi Sanoasa *Bellina linea* | élément d'extrémité gauche, R=200, pente vers l'avant



Désignation	Longueur x Largeur x Hauteur	Ref. article
wedi Sanoasa Bellina, élément d'extrémité gauche, R=200, pente vers l'avant	486 x 300 x 240 mm	07-64-48/011
wedi Sanoasa Bellina <i>linea</i> , socle d'élément d'extrémité, R=200	386 x 200 x 250 mm	07-64-48/013

<p><b>!</b> Le collage de l'élément d'assise avec le socle doit être effectué à l'aide de la colle polymère wedi 610.</p> <p>• Le délai de livraison est d'env. 4 – 5 semaines.</p>	<p><b>m²</b> Élément d'extrémité de banquette :</p> <ul style="list-style-type: none"> <li>• Face avant : env. 0,30 m²</li> <li>• Paroi arrière : env. 0,20 m²</li> <li>• Côtés : env. 0,19 m²</li> </ul>	<p>Socle d'élément d'extrémité :</p> <ul style="list-style-type: none"> <li>• Face avant : env. 0,15 m²</li> <li>• Paroi arrière : env. 0,15 m²</li> <li>• Côtés : env. 0,20 m²</li> </ul>

### Dessin technique

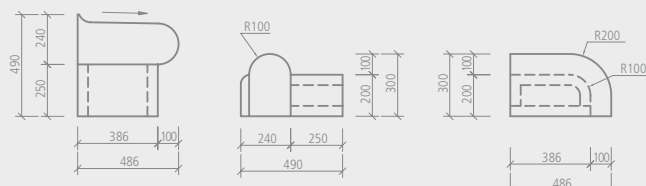

## wedi Sanoasa *Bellina linea* | élément d'extrémité gauche, R=486, pente vers l'avant



Désignation	Longueur x Largeur x Hauteur	Ref. article
wedi Sanoasa Bellina, élément d'extrémité gauche, R=486, pente vers l'avant	600 x 486 x 240 mm	07-64-48/008
wedi Sanoasa Bellina <i>linea</i> , socle d'élément d'extrémité, R=486	500 x 386 x 250 mm	07-64-48/010

<p><b>!</b> Le collage de l'élément d'assise avec le socle doit être effectué à l'aide de la colle polymère wedi 610.</p> <p>• Le délai de livraison est d'env. 4 – 5 semaines.</p>	<p><b>m²</b> Élément d'extrémité de banquette :</p> <ul style="list-style-type: none"> <li>• Face avant : env. 0,40 m²</li> <li>• Paroi arrière : env. 0,20 m²</li> <li>• Côtés : env. 0,19 m²</li> </ul>	<p>Socle d'élément d'extrémité :</p> <ul style="list-style-type: none"> <li>• Face avant : env. 0,20 m²</li> <li>• Paroi arrière : env. 0,25 m²</li> <li>• Côtés : env. 0,20 m²</li> </ul>

### Dessin technique

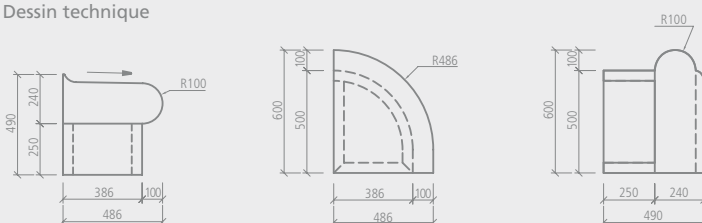

## Banquettes Sanoasa Bellina

### wedi Sanoasa *Bellina* *linea* | élément d'extrémité droite, R=200, pente vers l'avant



#### Désignation

wedi Sanoasa Bellina, élément d'extrémité droite, R=200, pente vers l'avant

wedi Sanoasa Bellina *linea*, socle d'élément d'extrémité, R=200

Longueur x Largeur x Hauteur

Ref. article

486 x 300 x 240 mm

07-64-48/012

386 x 200 x 250 mm

07-64-48/013

- ! Le collage de l'élément d'assise avec le socle doit être effectué à l'aide de la colle polymère wedi 610.
- Le délai de livraison est d'env. 4 – 5 semaines.

- m<sup>2</sup>** Élément d'extrémité de banquette :
- Face avant : env. 0,30 m<sup>2</sup>
  - Paroi arrière : env. 0,20 m<sup>2</sup>
  - Côtés : env. 0,19 m<sup>2</sup>

- Socle d'élément d'extrémité :
- Face avant : env. 0,15 m<sup>2</sup>
  - Paroi arrière : env. 0,15 m<sup>2</sup>
  - Côtés : env. 0,20 m<sup>2</sup>

#### Dessin technique

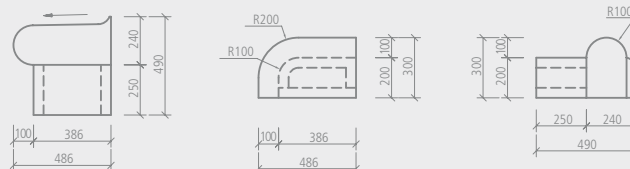

### wedi Sanoasa *Bellina* *linea* | élément d'extrémité droite, R=486, pente vers l'avant



#### Désignation

wedi Sanoasa Bellina, élément d'extrémité droite, R=486, pente vers l'avant

wedi Sanoasa Bellina *linea*, socle d'élément d'extrémité, R=486

Longueur x Largeur x Hauteur

Ref. article

600 x 486 x 240 mm

07-64-48/009

500 x 386 x 250 mm

07-64-48/010

- ! Le collage de l'élément d'assise avec le socle doit être effectué à l'aide de la colle polymère wedi 610.
- Le délai de livraison est d'env. 4 – 5 semaines.

- m<sup>2</sup>** Élément d'extrémité de banquette :
- Face avant : env. 0,40 m<sup>2</sup>
  - Paroi arrière : env. 0,20 m<sup>2</sup>
  - Côtés : env. 0,19 m<sup>2</sup>

- Socle d'élément d'extrémité :
- Face avant : env. 0,20 m<sup>2</sup>
  - Paroi arrière : env. 0,25 m<sup>2</sup>
  - Côtés : env. 0,20 m<sup>2</sup>

#### Dessin technique

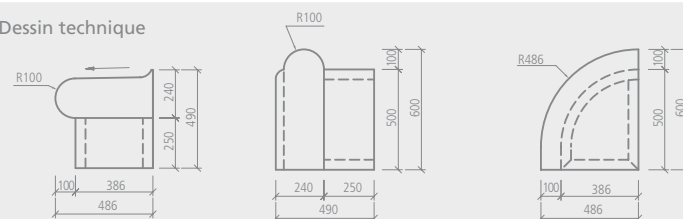

## wedi Sanoasa *Bellina & Bellina linea* | accoudoir

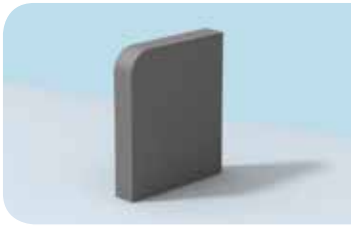

### Désignation

wedi Sanoasa Bellina & Bellina *linea*, accoudoir

Longueur x Largeur x Hauteur

550 x 105 x 650 mm

Ref. article

07-64-48/014

- ! • L'accoudoir Sanoasa Bellina & Bellina *linea* peut être monté à droite comme à gauche.
- Le collage de l'élément d'assise avec le socle doit être effectué à l'aide de la colle polymère wedi 610.
- Le délai de livraison est d'env. 4 – 5 semaines.

### m<sup>2</sup> Accoudoir :

- Face avant : env. 0,65 m<sup>2</sup>
- Paroi arrière : env. 0,10 m<sup>2</sup>
- Côtés : env. 0,72 m<sup>2</sup>

### Dessin technique

