

ELIDENS C140

CHAUDIÈRES GAZ AU SOL À CONDENSATION



C140-45/65/90/115



C140-45/65/90/115 EP



C140-45/65/90/115 SH

- C140-45 (EP/SH) : de 8 à 40,8 kW
- C140-65 (EP/SH) : de 12 à 61,5 kW

- C140-90 (EP/SH) : de 14,1 à 84,2 kW
- C140-115 (EP/SH) : de 18,9 à 103,9 kW



Chauffage seul



Condensation

Tous gaz naturels
Propane* Uniquement C140-45/65
Sonde extérieure livrée d'origine

CONDITIONS D'UTILISATION

Pression maxi. de service : 4 bar
Température maxi. de service : 90°C
Thermostat de sécurité : 110 °C
Alimentation : 230 V/50 Hz
Indice de protection : IP X1B

homologation

B23 - B23P - B33 - C13(x) - C33(x) - C43(x) -
C53 - C63(x) - C83(x) - C93(x)

catégorie gaz

II2ESi3B/P
Classe NOx : 6

La C140... est une chaudière gaz condensation équipée d'un corps de chauffe monobloc en alliage aluminium /silicium.

La gamme C140... est destinée aux constructions neuves et aux rénovations de chaufferies. Les chaudières sont disponibles en 3 versions :

- chaudières seules,
- chaudières équipées d'un kit avec une bouteille de découplage (versions C140-...SH),
- chaudières équipées d'un kit de de séparation avec un échangeur à plaques (versions C140-...EP).

La chaudière seule C140 est livrable avec au choix un des 2 tableaux suivants :

- **DIEMATIC ÉVOLUTION** : permettant en fonction des options raccordées, la commande et la régulation de jusqu'à 3 circuits chauffage en fonction de la température extérieure + 1 circuit ECS. Il permet également l'optimisation de la gestion de systèmes combinés ainsi que, associé aux chaudières avec tableau IniControl 2 (voire DIEMATIC ÉVOLUTION), la commande de cascades de 2 à 7 chaudières (voir page 5).
- **IniControl 2** : pour un fonctionnement par l'intermédiaire d'une entrée 0-10V équipant d'origine ce tableau. Il est utilisé en tant que chaudière suiveuse dans le cadre d'une installation en cascade pilotée par une chaudière équipée du tableau DIEMATIC ÉVOLUTION ou bien dans un système cascade où chaque chaudière est commandée en 0-10V.

Les versions C140-...EP/SH sont uniquement disponible avec le tableau DIEMATIC Evolution.

Différentes configurations de raccordement air/fumées sont possibles ; nous proposons des solutions pour le raccordement par ventouse horizontale ou verticale, sur une cheminée.

Des systèmes hydrauliques complets pour le raccordement en cascade de 2 à 4 chaudières sont également disponibles.



C140-... N° d'identification: 0085CT0009

PRÉSENTATION DE LA GAMME

Les chaudières gaz à condensation C140... présentent une esthétique résolument moderne dans un style bien identifiable et sont d'une finition soignée. De dimensions extérieures compactes avec une largeur unique de 600 mm pour tous les modèles, d'un poids réduit, les chaudières C140... sont très faciles à installer et d'un entretien aisé. Les C140... sont disponibles en 3 versions :

- Les versions chaudières seules C140 - 45/65/90/115,
- Les versions équipées d'un kit séparation avec bouteille de découplage (pré-dimensionné), C140 - 45/65/90/115 SH,
- Les versions équipées d'un kit de séparation avec échangeur à plaques (pré-dimensionné) C140 - 45/65/90/115 EP.

PERFORMANCES ÉLEVÉES

- Rendement d'exploitation annuel jusqu'à 109,5 %
- Taux de modulation de 17-20 à 100 % de la puissance (suivant modèles - voir tableau page 5)
- 2 Sondes de température départ et retour (pour la gestion ΔT° du corps de chauffe),
- Faibles rejets polluants NOx et CO (voir tableau NOx ci-contre)

MODÈLE	C140 - ...	45	65	90	115
NOx G20 (EN 15502); mg/kWh (Hil)		33	29	41	41
Classe		6	6	6	6

LES ECO-SOLUTIONS DE DIETRICH

ÉTIQUETAGE ÉNERGÉTIQUE

Les chaudières C140 - 45 et C140 - 65 sont livrées avec leurs étiquettes énergétiques ; celle-ci comporte de nombreuses informations : efficacité énergétique, consommation annuelle d'énergie, nom du fabricant, niveau sonore... En combinant votre chaudière avec par exemple un système solaire, un ballon de stockage ecs, un dispositif de régulation ou encore un autre générateur..., vous pouvez améliorer la performance de votre installation et générer une étiquette « système » correspondante.

Rendez-vous sur notre site « ecosolutions.dedietrich-thermique.fr »



Avec les ECO-SOLUTIONS De Dietrich vous bénéficiez de la dernière génération de produits et de systèmes multi-énergies, plus simples, plus performants et plus économiques, pour votre confort et dans le respect de l'environnement.

L'étiquette énergie associée au label ECO-SOLUTIONS vous indique la performance du produit.

www.ecosolutions.dedietrich-thermique.fr

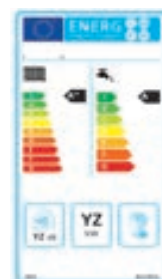

PRÉSENTATION DE LA GAMME

POINTS FORTS

MAINTENANCE FACILITÉ

- Accessibilité totale par l'avant de la chaudière
- Kit hydraulique protection renforcé

CASCADE (2 À 8 CHAUDIÈRES)

- Kit de raccordement identique à l'ancienne gamme Elidens DTG 130

FUMISTERIE

- B23P, C13, C33
- Clapet fumées cascade intégré

PERFORMANCE

- Puissance 45 à 115 kW
- Condensation
- Rendement 108 à 110 %
- NOx classe 6
- Débit proportionnel à la puissance
- ΔT 40° C (production ECS)
- C140-115 ΔT 35° C

MODULATION BRÛLEUR

- Plage 18/100 %

PUISSANCE ACCOUSTIQUE

- Inférieure à 61 dB(A)

DISPONIBLE EN 3 VERSIONS

- Chaudière seule
- Chaudière avec bouteille (... SH)
- Chaudière avec échangeur à plaques (... EP)



NOUVEAU : FACILITÉ D'INSTALLATION

- Kit hydraulique bouteille de séparation (SH)
- Kit hydraulique échangeur à plaques (EP)
- Pompe modulante
- Roulette de manutention

COMMUNICATION MODBUS

NOUVELLE RÉGULATION

- Intuitive, simple et fonctionnelle
- 2 circuits direct ou vanne
- Eau chaude sanitaire
- Option 3 vannes

RACCORDEMENT HYDRAULIQUE



- Identique Elidens DTG130
- Remplacement sans modifications des tuyauteries et de la fumisterie

COMPACT

- Dimension 600 mm de largeur, 715 mm de profondeur chaudière nue
- Poids 1 kg pour 1 kW

LES MODÈLES PROPOSÉS

CHAUDIÈRES SEULES C140 - ...

CHAUDIÈRES	VUE ARRIÈRE	PUISSANCE UTILE EN MODE		MODÈLE	RÉFÉRENCE VERSION AVEC TABLEAU	
		CHAUFFAGE À 50/30 °C (KW)	CHAUFFAGE À 80/60 °C (KW)		INICONTROL 2	DIEMATIC EVOLUTION
 <p>PROJECT</p> <p>C140_Q0002</p>	 <p>C140_Q0100</p>	9,1-42,4 13,5-65,0	8-40,8 12-61,5	C140- 45 C140 - 65	7709264 7709262	7709265 7709263
		<p>Chaudière seule.</p> <p>Pour garantir le débit mini d'irrigation l'installation doit être équipée d'une :</p> <ul style="list-style-type: none"> • pompe à débit variable (PVM) • bouteille de séparation <p>(Une soupape de sécurité devra être installée sur le départ de la chaudière)</p>	15,8-89,5 21,2-109,7	14,1-84,2 18,9-103,9	C140 - 90 C140 - 115	7709260 7709158

CHAUDIÈRES ÉQUIPÉES D'UN KIT DE SÉPARATION AVEC BOUTEILLE DE DÉCOUPLAGE C140 - ...SH

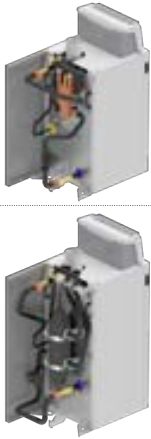
CHAUDIÈRES	VUE ARRIÈRE	PUISSANCE UTILE EN MODE		MODÈLE	RÉFÉRENCE VERSION AVEC TABLEAU	
		CHAUFFAGE À 50/30 °C (KW)	CHAUFFAGE À 80/60 °C (KW)		INICONTROL 2	DIEMATIC EVOLUTION
 <p>PROJECT</p> <p>C140_Q0006</p>	 <p>C140_Q1002 C140_Q1004</p>	9,1-42,4 13,5-65,0	8-40,8 12-61,5	C140 - 45 SH C140 - 65 SH	- -	7721423 7721424
		<p>Chaudières équipées d'un kit de découplage hydraulique comprenant une bouteille de découplage isolée avec barreau magnétique et désaérateur avec un pot à boue magnétique et dégazeur, une pompe modulante primaire, soupape, des tubulures de liaisons vers la chaudière, des tubulures coté secondaire ramenées vers le haut (modèles de chaudières sans contrainte de débit).</p>	15,8-89,5 21,2-109,7	14,1-84,2 18,9-103,9	C140 - 90 SH C140 - 115 SH	- -

CHAUDIÈRES ÉQUIPÉES D'UN KIT DE SÉPARATION AVEC ÉCHANGEUR À PLAQUES C140-...EP

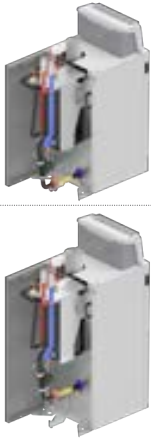
CHAUDIÈRES	VUE ARRIÈRE	PUISSANCE UTILE EN MODE		MODÈLE	RÉFÉRENCE VERSION AVEC TABLEAU	
		CHAUFFAGE À 50/30 °C (KW)	CHAUFFAGE À 80/60 °C (KW)		INICONTROL 2	DIEMATIC EVOLUTION
 <p>PROJECT</p> <p>C140_Q0003</p>	 <p>C140_Q1001 C140_Q1003</p>	9,1-42,4 13,5-65,0	8-40,8 12-61,5	C140 - 45 EP C140 - 65 EP	- -	7721427 7721428
		<p>Chaudières équipées d'un kit de séparation hydraulique comprenant un échangeur à plaques isolé, une pompe modulante, vase expansion et soupape, des tubulures de liaisons vers la chaudière, des tubulures coté secondaire, vannes de nettoyage (modèles de chaudières sans contrainte de débit).</p>	15,8-89,5 21,2-109,7	14,1-84,2 18,9-103,9	C140 - 90 EP C140 - 115 EP	- -

LES CARACTÉRISTIQUES TECHNIQUES ET PERFORMANCES SELON RT 2012

Type générateur : chauffage seul

Type chaudière : condensation

Classe NOx : 6

Brûleur : modulant à prémélange

Énergie utilisée : gaz naturels ou propane

Évacuation combustion : cheminée ou étanche

Réf. "certificat CE" : 0085CT0009

Homologation :

• C140 - 45/65/90/115 :

B33/B23(P), C13(X), C33(X), C43(X), C53, C63(X), C83(X), C93(X)

Gaz et pressions :

• Gaz naturel (G20) - 20 mbar

• Gaz naturel (G25) - 25 mbar

• Gaz propane (G31) - 37 mbar

CARACTÉRISTIQUES

MODÈLES	C140 ...	45	65	90	115	
Puissance utile	• nominale déterminée à $Q_{nom}^{(1)}$ (P_{n_gen})	kW	40,8	61,5	84,2	103,9
	• intermédiaire à 30 % de $Q_{nom}^{(1)}$ (P_{int})	kW	13,7	20,5	27,9	34,8
Puissance nominale P_n à 50/30 °C		kW	42,4	65,0	89,5	109,7
Rendement en % PCI, charge... % et temp. eau ... °C	• 100 % P_n , temp. moy. 70 °C (RP_n)*	%	99,1	99,2	97,9	97,1
	• 30 % P_n , temp. retour 30 °C (RP_{int})*	%	110,6	110,4	108,1	108,0
Efficacité énergétique saisonnière : Etas produit (sans apport de régulation)		%	95	94	-	-
Efficacité énergétique saisonnière : Etas (avec sonde livrée d'origine)		%	97	96	-	-
Efficacité utile à ...% de la puissance thermique nominale	• à 100 % Eta 4	%	-	-	88,2	87,5
	• à 30 % Eta 1	%	-	-	97,4	97,3
Rapport de modulation		%	20 à 100	19 à 100	17 à 100	18 à 100
Débit nominal d'eau à P_n et $\Delta T = 20$ K		m ³ /h	1,75	2,65	3,62	4,47
Perte à l'arrêt à $\Delta T = 30$ K (Q_{p030})*		W	105	114	119	119
Puissance électrique des auxiliaires à P_n gen ($Q_{aux nom}$)*		W	68	92	124	180
Puissance électrique des auxiliaires en veille (Q_{veille})		W	4	6	5	9
Puissance utile à 50/30 °C mini/maxi		kW	9,1/42,4	13,5/65,0	15,8/89,5	21,2/109,7
Puissance utile à 80/60 °C mini/maxi		kW	8/40,8	12/61,5	14,1/84,2	18,9/103,9
Débit massique des fumées mini/maxi		g/s	3,9/19,2	5,8/28,9	7,8/38,3	10,0/49,4
Pression disponible en sortie de chaudière		Pa	150	100	160	220
Contenance en eau		l	5,2	7,1	10,1	10,1
Débit d'eau minimal nécessaire		l/h	195	290	340	455
ΔT° maxi		°C	40	40	40	35
Température maximale de service		°C	90	90	90	90
Pression maximale de service (PMS)		bar	4	4	4	4
Perte de charge côté eau à $\Delta T = 20$ K		mbar	110	170	160	260
Puissance acoustique		dB(A)	55	55	61	60
	• gaz naturel H	m ³ /h	4,4	6,6	9,1	11,7
	• gaz naturel L	m ³ /h	5,1	7,6	10,6	13,6
	• propane	m ³ /h	1,7	2,5	3,5	4,5
Poids à vide		kg	87	98	109	109

(1) Q_{nom} = débit calorifique nominal

* Valeur certifiée

NOTA : Le Syndicat des industries thermiques, aérauliques et frigorifiques (UNICLIMA) intègre dans sa base de données centralisée sur le site "www.rt2012-chauffage.com" les caractéristiques RT 2012 des chaudières. Nos données peuvent y être consultées et importées sous forme de fichier Excel. Elles y sont réactualisées régulièrement et ont de ce fait valeur de référence.

DIMENSIONS PRINCIPALES

DES CHAUDIÈRES C140

DIMENSIONS PRINCIPALES (EN MM ET POUCES)

C140 - 45/65/90/115 (CHAUDIÈRES SEULES)

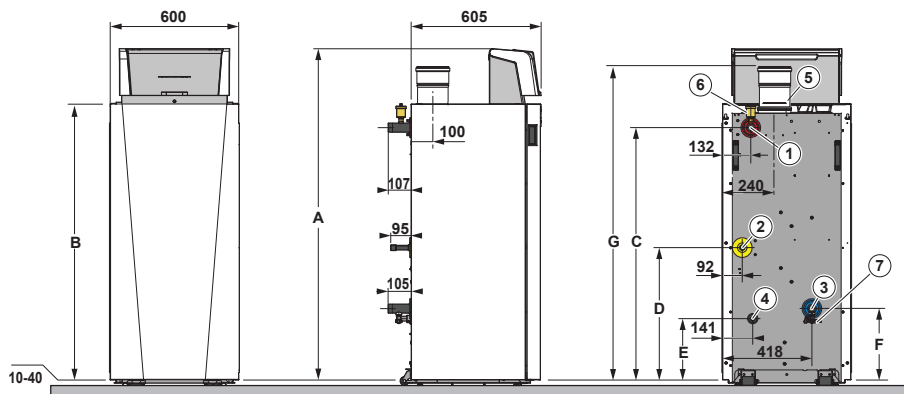

C140_F1000

C140 - 45/65/90/115 SH (AVEC KIT DE SÉPARATION AVEC BOUTEILLE DE DÉCOUPLAGE)

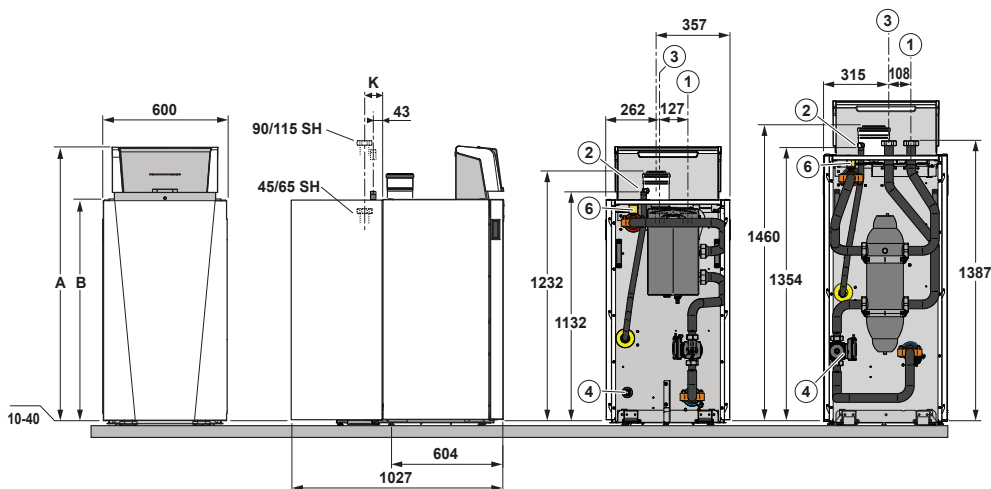

C140_F1002

C140 - 45/65/90/115 EP (AVEC KIT DE SÉPARATION AVEC ÉCHANGEUR À PLAQUES)

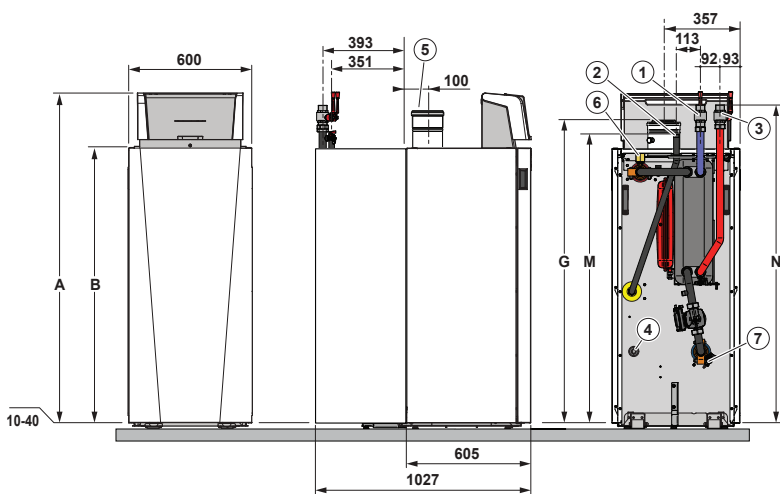

C140_F1001

	A	B	C	D	E	F	G	K	M	N
C140-45/65	1340	1083	961	400	150	118	1222	79	1153	1289
C140-90/115	1563	1305	1183	622	352	340	1440	43	1375	1511

LÉGENDE

① Départ circuit chauffage:

- C140-...: R 1 1/4
- C140-...EP: G 1 1/4
- C140-...SH: G 2

② Arrivée gaz G 3/4

③ Retour circuit chauffage:

- C140-...: R 1 1/4
- C140-...EP: G 1 1/4
- C140-...SH: G 2

④ Évacuation des condensats Ø 22 mm intérieur

⑤ Évacuation des produits de combustion et conduit

- d'amenée d'air (manchette de mesure livré):
- C140-45: Ø 80/125 mm
- C140-65/90/115: Ø 100/150 mm

⑥ Purgeur automatique

⑦ Robinet de vidange avec embout

CARACTÉRISTIQUES TECHNIQUES

DES CHAUDIÈRES C140

DESCRIPTIF

MODÈLE REPRÉSENTÉ C140-90/115

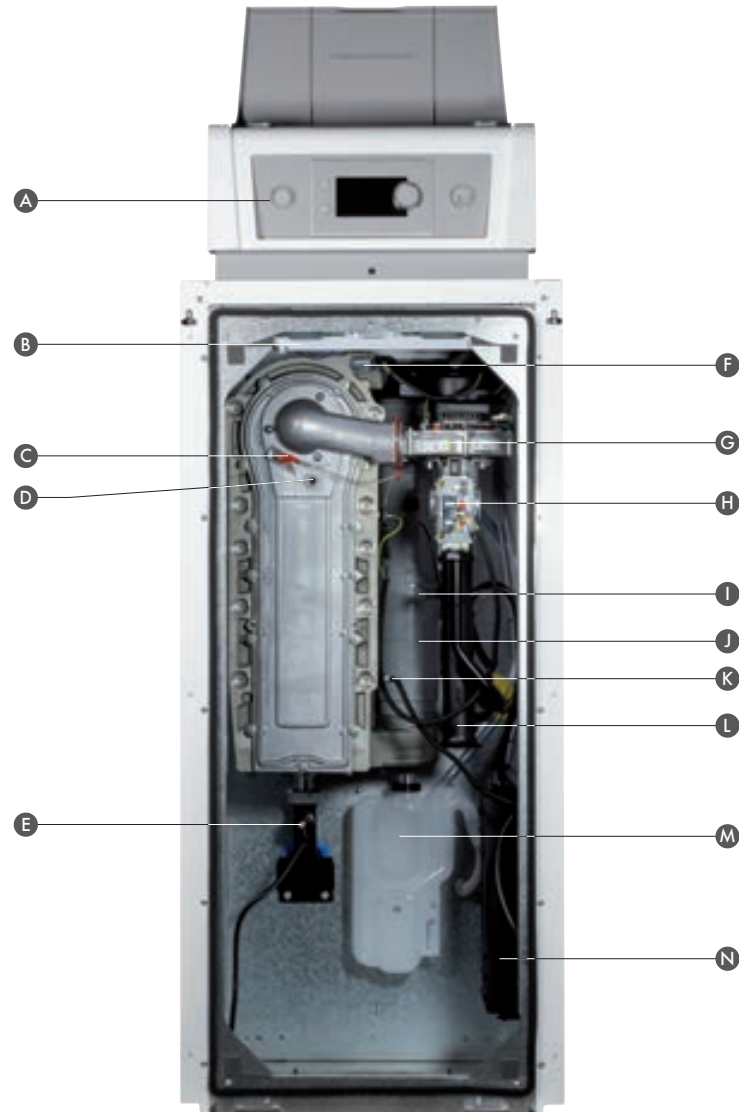

A Tableau Diematic Evolution
B LED
C Electrode allumage
D Viseur de flamme

E Sonde manomètre
F Sonde départ
G Ventilateur
H Vanne gaz

I Prise de mesure des fumées
J Circuit fumée
K Sonde retour
L Silencieux d'aspiration

M Siphon
N Boîtier avec cartes électroniques

C140_00008

DÉTAIL DE L'ÉCLAIRAGE INTERNE DE LA CHAUDIÈRE



C140_01005

CARACTÉRISTIQUES TECHNIQUES

DES CHAUDIÈRES C140...EP ET C140...SH

Les versions C140 SH et EP sont équipées de kits à monter sur l'arrière des chaudières qui permettent la séparation hydraulique du circuit primaire (chaudière) du circuit secondaire (installation).

Cette séparation présente les avantages suivants :

- Les 2 versions (SH et EP) permettent un fonctionnement à débit nul,
- Établir un point neutre hydrauliquement,
- Assurer un débit maîtrisé au primaire,
- Permettre une bonne maîtrise du débit et des pressions au secondaire, notamment quand plusieurs circuits fonctionnent indépendamment l'un de l'autre,
- Donner la possibilité d'avoir au secondaire des circuits à des températures différentes,
- Permettre d'évacuer l'air grâce à sa fonction dégazeur,
- Décantation et élimination des boues grâce à la fonction désembouage (uniquement pour la version avec kit SH),
- Nous recommandons l'utilisation d'un pot à boue et dégazeur coté secondaire (uniquement pour la version avec kit EP).

Dans les versions EP, l'échangeur à plaques a pour avantage principal d'isoler hydrauliquement les circuits primaire et secondaire. Il permet ainsi de protéger le corps de la chaudière contre les impuretés présentes dans l'eau du circuit de chauffage secondaire (cas d'installation ancienne fortement oxydée).

REMARQUE IMPORTANTE

Ces kits de découplage montés à l'arrière des chaudières SH et EP sont également disponibles en option.

PRINCIPE DE FONCTIONNEMENT

MODÈLE C140...SH

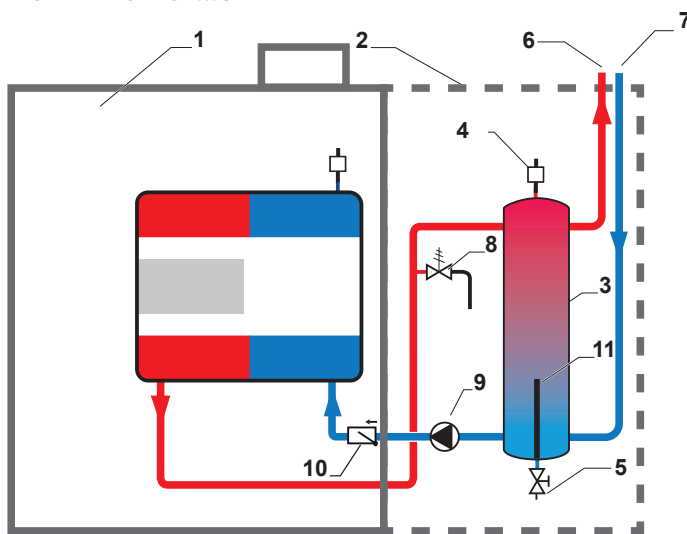

- | | |
|----------------------------|----------------------------|
| ① Chaudière | ⑦ Retour circuit chauffage |
| ② Kit de découplage | ⑧ Soupape de sécurité |
| ③ Bouteille de découplage | ⑨ Circulateur modulant |
| ④ Purgeur | ⑩ Clapet anti-retour |
| ⑤ Vanne de vidange | ⑪ Barreau magnétique |
| ⑥ Départ circuit chauffage | |

MODÈLE C140...EP

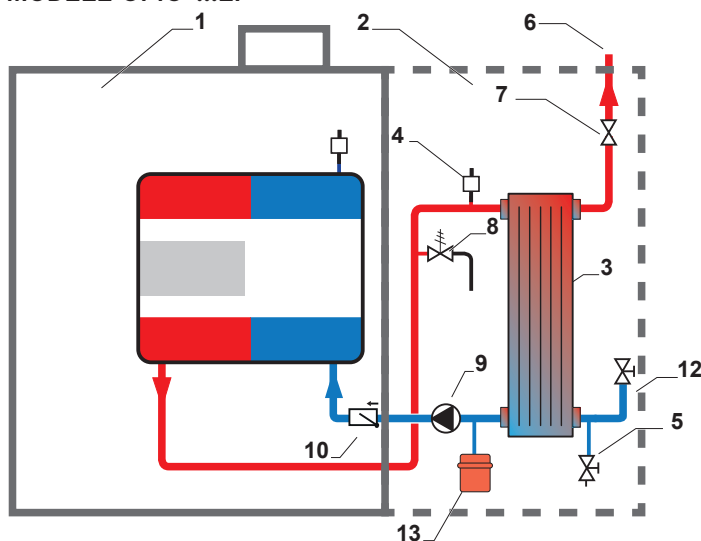

- | | |
|------------------------------------|------------------------|
| ① Chaudière | ⑧ Soupape de sécurité |
| ② Kit échangeur à plaques | ⑨ Circulateur modulant |
| ③ Échangeur à plaques | ⑩ Clapet anti-retour |
| ④ Purgeur | ⑫ Vanne |
| ⑤ Vanne de vidange et de nettoyage | ⑬ Vase d'expansion |
| ⑥ Départ circuit chauffage | |
| ⑦ Vanne | |



C140_Q1004

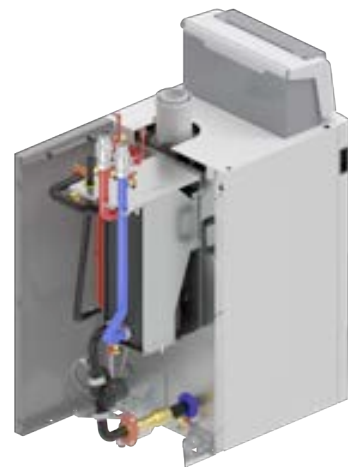

C140-Q1001

TABLEAU DE COMMANDE

DES C140-...

Le choix du tableau de commande se fera en fonction de l'installation à réaliser :





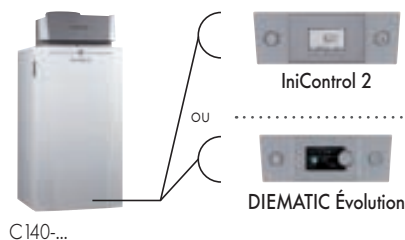

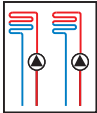
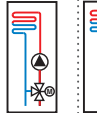
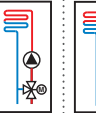
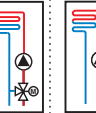
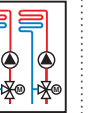
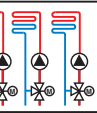

INSTALLATION AVEC 1 SEULE CHAUDIÈRE

2 TYPES DE TABLEAU SONT POSSIBLES



• Pour des installations avec armoire de commande en 0-10 V en chaufferie

• Pour régulation d'un circuit :

						
ecs	2 x direct	vanne	direct + 1 vanne	2 x vanne	direct + 2 x avec vanne	3 x avec vanne
OPTIONS 1 sonde AD212 	d'origine	1 sonde de départ AD199 	1 sonde de départ AD199 	2 sondes de départ AD199 	1 sonde de départ D199  + 1 platine AD249 	2 sondes de départ AD199  + 1 platine AD249 
d'origine (seconde en option)						

INSTALLATION EN CASCADE DE 2 JUSQU'À 7 CHAUDIÈRES

AVEC TABLEAUX DE COMMANDE INICONTROL 2







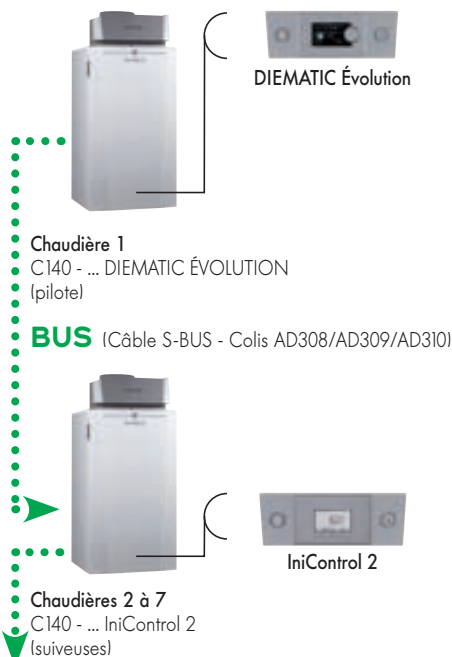

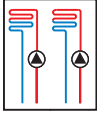
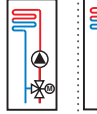
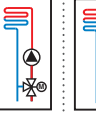
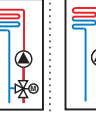
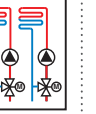
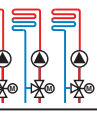

Toutes les chaudières seront raccordées par l'intermédiaire d'une entrée 0-10 V à une armoire de commande en chaufferie qui elle gèrera tous les circuits secondaires.

AVEC TABLEAU DE COMMANDE DIEMATIC ÉVOLUTION POUR LA 1^{ÈRE} CHAUDIÈRE DE LA CASCADE (CHAUDIÈRE PILOTE) ET 1 TABLEAU INICONTROL 2 POUR CHACUNE DES CHAUDIÈRES SUIVEUSES



• Pour régulation d'un circuit :

						
ecs	2 x direct	vanne	direct + 1 vanne	2 x vanne	direct + 2 x avec vanne	3 x avec vanne
OPTIONS 1 sonde AD212 	d'origine	1 sonde de départ AD199 	1 sonde de départ AD199 	2 sondes de départ AD199 	1 sonde de départ D199  + 1 platine AD249 	2 sondes de départ AD199  + 1 platine AD249 
d'origine (seconde en option)						

• Aucun circuit secondaire supplémentaire ne pourra être raccordé sur le tableau IniControl 2

TABLEAU DE COMMANDE

DES C140-...

INSTALLATION EN CASCADE DE 2 JUSQU'À 7 CHAUDIÈRES (SUITE)

Pour raccorder plus que 3 circuits chauffage sur une installation en cascade, il faudra remplacer l'une des chaudières C140 - ... IniControl 2 de la cascade par une (ou plusieurs selon le nombre de circuits supplémentaires à gérer) chaudière(s) C140 - ... DIEMATIC ÉVOLUTION (voir exemple de schéma hydraulique en page 32).

AVEC TABLEAU DE COMMANDE DIEMATIC ÉVOLUTION POUR LA 1^{ÈRE} CHAUDIÈRE DE LA CASCADE (CHAUDIÈRE PILOTE) ET 1 OU PLUSIEURS TABLEAUX DIEMATIC ÉVOLUTION POUR CHACUNE DES CHAUDIÈRES SUIVEUSES

Chaudière 1
C140 - ... DIEMATIC ÉVOLUTION (pilote)

BUS (Câble S-BUS - Colis AD308/AD309/AD310)

Chaudière 2
C140 - ... DIEMATIC ÉVOLUTION (suiveuses)

Chaudières 3 à 7
C140 - ... IniControl 2 ou C140 - ... DIEMATIC ÉVOLUTION si nécessaire (suiveuses)

• Pour régulation d'un circuit:

ecs	2 x direct	vanne	direct + 1 vanne	2 x vanne	direct + 2 x avec vanne	3 x avec vanne
OPTIONS	d'origine	1 sonde de départ AD199	1 sonde de départ AD199	2 sondes de départ AD199	1 sonde de départ D199 + 1 platine AD249	2 sondes de départ AD199 + 1 platine AD249
1 sonde AD212						
d'origine (seconde en option)						

• Gestion des circuits 4, 5 et 6 éventuels (voir ci-dessus)

• 1 ou plusieurs tableaux DIEMATIC ÉVOLUTION suivant le nombre de circuits à gérer

PRODUCTION ECS

Le tableau de commande DIEMATIC ÉVOLUTION inclue la fonction "priorité ecs" et peut donc être complété par 1 à 2 sondes ecs - colis AD212 pour la commande d'un ou 2 préparateurs indépendants.

TABLEAU DE COMMANDE

DES C140-...

PRÉSENTATION DU TABLEAU DE COMMANDE DIEMATIC EVOLUTION

Le tableau de commande DIEMATIC ÉVOLUTION est un tableau très évolué avec nouvelle ergonomie de commande, intégrant d'origine une régulation électronique programmable qui module la température de la chaudière par action sur le brûleur modulant en fonction de la température extérieure et éventuellement de la température ambiante si une commande à distance interactive (livrable en option) est raccordée.

D'origine, DIEMATIC ÉVOLUTION est à même de faire fonctionner automatiquement une installation de chauffage central avec un circuit direct sans vanne mélangeuse et 1 circuit avec vanne mélangeuse (la sonde de départ - colis AD199 - est cependant à commander séparément).

En raccordant encore 1 option "platine + sonde pour 1 circuit vanne" (colis AD249), il est ainsi possible de commander jusqu'à 3 circuits au total, chacun de ces circuits pouvant être équipé d'une commande à distance (option).

Le raccordement d'une sonde eau chaude sanitaire permet la programmation et la régulation d'un circuit e.c.s. (colis AD212 - option).

Cette régulation a été spécifiquement développée pour permettre la **gestion optimale de systèmes combinant différents générateurs de chauffage** (chaudière + pompe à chaleur ou + système solaire...). Elle permet à l'installateur de paramétrer l'ensemble de l'installation de chauffage quel que soit son degré de complexité.

Dans le cadre d'installations plus importantes, il est également possible de raccorder en cascade, 2 à 7 chaudières.

Le tableau DIEMATIC ÉVOLUTION sera alors utilisé comme pilote de l'installation, les chaudières suiveuses étant équipées du tableau de commande IniControl 2. Pour raccorder plus que les 3 circuits possibles sur la chaudière pilote prévoir une 2^{ème} (voire plus) chaudières avec DIEMATIC ÉVOLUTION dans la cascade.

Pictogrammes avec info sur installation (T° circuits, T° air extérieur, circuits...)

Date et heure

Bouton pour revenir au niveau ou menu précédent

Bouton On/Off

Bouton pour l'affichage principal

Led d'indication d'état:

- vert fixe = fonctionnement normal
- vert clignotant = avertissement
- rouge = blocage
- rouge continu = verrouillage



AVM_C00012

Champs de dialogue et d'information
Afficheur du menu actuel

Connecteur pour raccordement PC

Bouton rotatif/poussoir:
- tourner pour sélectionner un menu ou un paramètre
- appuyer pour valider la sélection

LES OPTIONS DU TABLEAU DE COMMANDE DIEMATIC EVOLUTION



8518Q022

SONDE POUR EAU CHAUDE SANITAIRE - COLIS AD212 - RÉF. 100000030

Elle permet la régulation avec priorité de la température et la programmation de la production d'eau chaude sanitaire par un préparateur indépendant.



GT220_C00002

SONDE DÉPART APRÈS VANNE (LONGUEUR 2,5 M) - COLIS AD199 - RÉF. 88017017

Cette sonde est nécessaire pour raccorder le 1^{er} circuit avec vanne mélangeuse sur une chaudière équipée du tableau de commande DIEMATIC ÉVOLUTION.

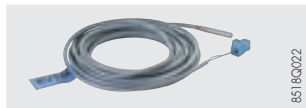

8518Q022

SONDE POUR BALLON TAMPON - COLIS AD250 - RÉF. 100013305

Comprend 1 sonde pour la gestion d'un ballon tampon avec une chaudière équipée d'un tableau de commande DIEMATIC ÉVOLUTION



MCA_C00013

PLATINE + SONDE POUR 1 VANNE MÉLANGEUSE - COLIS AD249 - RÉF. 100013304

Elle permet de commander une vanne mélangeuse à moteur électromécanique ou électrothermique. La carte s'implante dans le boîtier du tableau DIEMATIC ÉVOLUTION et se raccorde par connecteurs embrochables. DIEMATIC ÉVOLUTION peut recevoir 1 option "platine + sonde", lui permettant la commande de 1 vanne mélangeuse supplémentaire.

TABLEAU DE COMMANDE

DES C140-...

LES OPTIONS DU TABLEAU DE COMMANDE DIEMATIC EVOLUTION (SUITE)



SONDE EXTÉRIEURE - COLIS FM46 - RÉF. 85757741

Permet la gestion du circuit chauffage par mesure de la température extérieure.

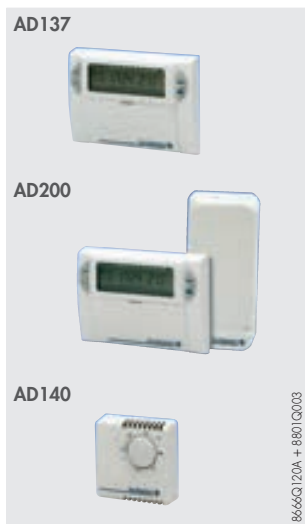

THERMOSTAT D'AMBIANCE PROGRAMMABLE FILAIRE - COLIS AD137 - RÉF. 88017855

THERMOSTAT D'AMBIANCE PROGRAMMABLE SANS FIL - COLIS AD200 - RÉF. 88017018

THERMOSTAT D'AMBIANCE NON PROGRAMMABLE - COLIS AD140 - RÉF. 88017859

Les thermostats programmables assurent la régulation et la programmation hebdomadaire du chauffage par action sur le brûleur selon différents modes de fonctionnement: "Automatique" selon programmation, "Permanent" à une température réglée ou "Vacances". La version "sans fils" est livré avec un boîtier récepteur à fixer au mur près de la chaudière. Le thermostat non programmable permet de réguler la température ambiante en fonction de la consigne donnée par action sur le brûleur.



CÂBLE S-BUS AVEC BOUCHONS 1,5 m - COLIS AD308 - RÉF. 7663618

CÂBLE S-BUS AVEC BOUCHONS 12 m - COLIS AD309 - RÉF. 7663561

CÂBLE S-BUS AVEC BOUCHONS 20 m - COLIS AD310 - RÉF. 7663619

TERMINAISON DE BUS - COLIS AD321 - RÉF. 7688305

Le câble BUS permet la liaison entre 2 chaudières équipées du tableau DIEMATIC ÉVOLUTION ou IniControl 2 dans le cadre d'une installation en cascade.



VM DIEMATIC EVOLUTION - COLIS AD315 - RÉF. 7676561

Régulation électronique intégrée dans un boîtier mural, permet le pilotage et la régulation de 3 circuits chauffage et de 2 circuits ecs, chacun des circuits chauffage pouvant être un circuit direct ou un circuit avec vanne mélangeuse 3 voies motorisée.



PASSERELLE GTWO8 L-BUS-MODBUS - COLIS AD332 - RÉF. 7721982

De nombreux réseaux d'automates programmables de chaufferie pour la Gestion Technique Centralisée utilisent le Modbus comme protocole de communication. Bien qu'étant un protocole de communication non propriétaire, le Modbus comporte des paramètres qui peuvent diverger d'une application à l'autre. C'est pourquoi nos passerelles de communication qui traduisent nos bus propriétaires en Modbus standard RTU RS485 ont des paramètres ajustables comme la vitesse, la parité et le bit de stop.

PRÉSENTATION DU TABLEAU DE COMMANDE IniControl 2

Le tableau de commande IniControl 2 permet la gestion (sans programmation) de la chaudière par l'intermédiaire d'un signal 0 - 10 V paramétrable. Dans le cas d'une installation en cascade, le tableau IniControl 2 équipera les chaudières suiveuses reliées en série à la chaudière pilote équipée du tableau DIEMATIC ÉVOLUTION par l'intermédiaire du câble BUS (option).

L'affichage de la température de chaudière, la pression du réseau de chauffage, l'état de fonctionnement du générateur par symboles et codes alphanumériques est assuré par le large display intégrant une fonction clignotante d'alarme.

Pour le suivi de l'installation, possibilité de lire l'historique des défauts ainsi que les compteurs horaires de fonctionnement.

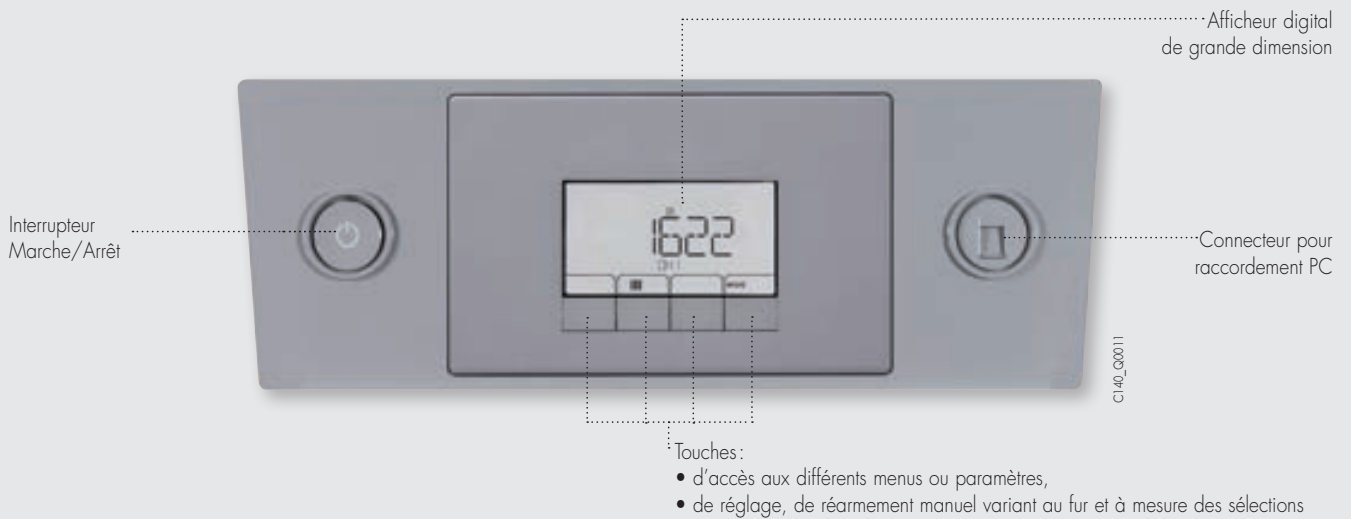

KITS DE SÉPARATION AVEC BOUTEILLE DE DÉCOUPLAGE (SH) POUR C140 - 45/65/90/115

Kits de découplage hydraulique pré-dimensionnés qui viennent se monter à l'arrière de la chaudière, ils sont composés de:

- Une pompe modulante pilotée en PWM,
- Une bouteille de découplage isolé, vannes de chasse pour les boues et dégazeur, barreau magnétique, soupape de sécurité 4bar
- Des tubulures primaires de liaison vers la chaudière avec clapet anti-retour et soupape de sécurité,
- Des tubulure secondaire ramenées vers le haut de la chaudière,
- Une tubulure gaz ramenées vers le haut de la chaudière (raccordement au réseau chaufferie facilité),
- Tôles d'habillage.

KIT BOUTEILLE DE DÉCOUPLAGE

- pour C140 - 45/65 - colis JJ409 - réf. 7709269
(contenance du kit complet: 3,3 litres)

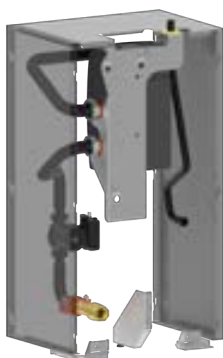

C140_Q3500



C140_Q1002

- pour C140 - 90/115 - colis JJ410 - réf. 7709270
(contenance du kit complet: 8,1 litres)

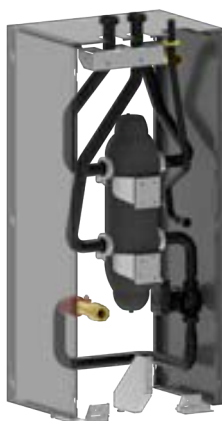

C140_Q35002



C140_Q1004

KITS DE SÉPARATION AVEC ÉCHANGEUR À PLAQUES (EP) POUR C140 - 45/65/90/115

Kits de séparation avec échangeur à plaques pré-dimensionné qui viennent se monter à l'arrière de la chaudière, ils contiennent :

- Une pompe modulante pilotée en PWM,
- Un échangeur à plaques isolé,
- Un vase d'expansion,
- Des tubulures primaires de liaison vers la chaudière avec clapet anti-retour et soupape de sécurité, vanne de vidange échangeur et purgeur d'air,
- Des tubulures secondaires et gaz ramenées vers le haut de la chaudière pour un raccordement aisé au réseau chaufferie, vanne de vidange et nettoyage,
- Tôles d'habillage.

- pour C140 - 45/65 - colis JJ407 - réf. 7720938
(contenance kit complet coté primaire: 11,6 litres - contenance échangeur coté secondaire: 2,7 litres)

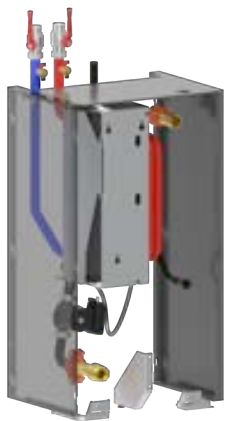

C140_Q1001



C140_Q1001

- pour C140 - 90/115 - colis JJ408 - réf. 7720939
(contenance kit complet coté primaire: 13,4 litres - contenance échangeur coté secondaire: 4,4 litres)

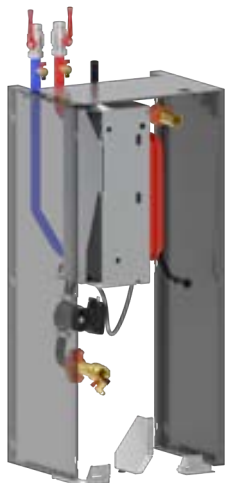

C140_Q1003



C140_Q1003

PERTE DE CHARGES ÉCHANGEUR (à prendre en compte pour le dimensionnement des pompes secondaires)

	C140-	45	65	90	115
► Avec température primaire $\Delta T = 20\text{ °C}$					
Débit secondaire	m ³ /h	1,935	2,84	3,945	5,04
Perte de charge secondaire	kPa	3,38	7,31	5,55	9,07
Pression de service maximum secondaire	bar	16	16	16	16

DESCRIPTION DES DIFFÉRENTS COLIS



MCA_Q0035

KIT DE RACCORDEMENT HYDRAULIQUE (NON ÉQUIPÉES) - COLIS HC139 - RÉF. 100002310

Ce kit comporte :

- 1 robinet départ chauffage Rp 1 1/4 intégrant le robinet de remplissage et de vidange
- 1 robinet retour chauffage Rp 1 1/4 avec soupape de sécurité 3 bar et piquage pour le raccordement du vase d'expansion
- 1 robinet gaz Rp 3/4.



MCS5E_Q0012

ROBINET GAZ 3/4" DROIT - COLIS HC158 - RÉF. 100004641

POMPE CHAUFFAGE UPML 25-105 PWM - COLIS JJ416 - RÉF. 7723290 (livrée avec 2 raccords "1/2 union" 1" 1/2 - 1")

Cette pompe peut servir également de pompe d'injection dans les installations cascade.

caractéristiques pompe UPML 25-105 PWM

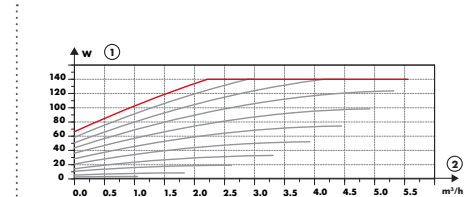
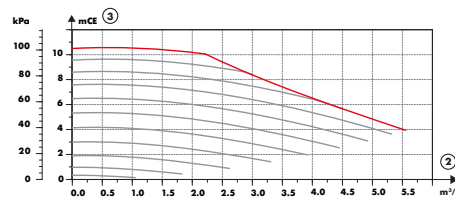

① Puissance (W)

② Débit (m³/h)

③ Hauteur manométrique (mCE)

C140_F0016



MCA_Q0138

BOUTEILLE DE DÉCOUPLAGE :

- 60/60 - 1" POUR DTG 130-45 ET DTG 65 - COLIS GV45 - RÉF. 100019346
- 80/60 - 1" 1/4 POUR DTG 130-90 ET DTG 130-115 - COLIS GV46 - RÉF. 100019347

Pour toutes les installations avec plusieurs circuits ou pour les installations en cascade, l'utilisation d'une bouteille de découplage est fortement recommandée.

Les bouteilles sont est livrées isolées et munies d'un support d'accrochage au mur et avec un kit accessoires comprenant un bouchon, un purgeur et une vanne de vidange 1/2".



C330_Q0008/C210_Q0014/C330_Q0006/C330_Q0005/DN1_Q0001

STATIONS DE NEUTRALISATION DES CONDENSATS À ÉCOULEMENT GRAVITAIRE :

- DN1 (JUSQU'À 75 KW) - COLIS SA1 - RÉF. 7613605
- DN2 (JUSQU'À 450 KW) - COLIS SA3 - RÉF. 7613609
- DN3 (JUSQU'À 1300 KW) - COLIS SA9 - RÉF. 7622188

STATION DE NEUTRALISATION DES CONDENSATS AVEC POMPE DE RELEVAGE POUR CHAUDIÈRES OU CASCADES DE CHAUDIÈRES :

- JUSQU'À 120 KW - COLIS DU13 - RÉF. 83877009
- JUSQU'À 300 KW - COLIS SA4 - RÉF. 7613610
- JUSQU'À 1300 KW - COLIS DU15 - RÉF. 83877011

Les matériaux utilisés pour les conduits d'écoulement des condensats doivent être appropriés. Dans le cas contraire, les condensats doivent être neutralisés.

PRINCIPE

Les condensats acides s'écoulent à travers un réservoir rempli de granulats avant d'être envoyés dans le réseau d'eaux usées.

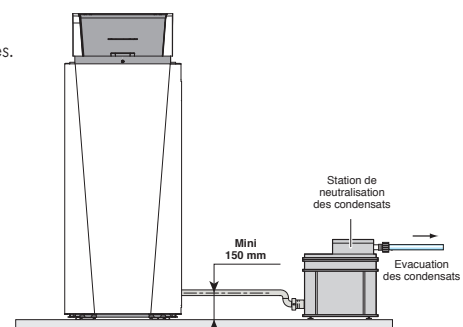

C140_F0011