

Collections Exclusives

Salle de Bains
et Carrelage

2024

 RICHARDSON



Des produits *uniques*, comme *vous*

Nos collections *exclusives*

Rien que pour **vous**, seulement chez **nous**



Découvrez en exclusivité dans nos magasins RICHARDSON des collections uniques conçues en partenariat avec les plus grands fabricants européens de l'univers du bain et carrelage.

169 ans d'écoute et de collaboration avec des professionnels qui mèneront vos projets à la réussite

Des produits allant du plus **fonctionnel** au plus **design**, à combiner selon vos besoins et vos envies

Un **large choix de produits de qualité** pour vous garantir confort et sérénité

RICHARDSON en chiffres c'est aussi :

Une société fondée en

1855

2000

collaborateurs

100

agences

72

salles expo

Sommaire

p. **06**

27

Meubles

- Metropolitan p.06
- UPcity p.12
- Sign p.22

p. **28**

45

Receveurs

- Metropolitan p.28
- UPcity p.34
- Sign p.40

p. **46**

59

Parois

- Metropolitan p.46
- UPcity p.52

p. **60**

87

Robinetterie

- Metropolitan p.60
- UPcity p.68
- Sign p.78

p. **88**

97

WC

- Metropolitan p.88
- UPcity p.92
- Sign p.94

p. **98**

103

Carrelage

- UPcity p.98

p. **104**

127

Prix

- Meubles p.104
- Receveurs p.112
- Parois p.114
- Robinetterie p.116
- WC p.125
- Carrelage p.127



Retrouvez nos collections exclusives
sur **www.richardson.fr**

Les prix présentés dans ce catalogue sont en TTC

Nos gammes

LES GAMMES

essentielles



LES GAMMES

tendances



LES GAMMES

design



Metropolitan

Une ligne de produits incontournables et fonctionnels au meilleur rapport qualité/prix.

- Une large sélection de produits pour votre salle de bains et votre espace toilettes (meubles, robinetterie, parois, WC, plaques de déclenchement et receveurs).
- Des produits conçus avec des matériaux de qualité.
- Un design esthétique aux lignes classiques.

UPcity

Une ligne de produits tendances pour satisfaire vos envies avec un budget maîtrisé.

- Une sélection exclusive de produits de qualité, performants et certifiés.
- Des lignes contemporaines soignées.
- Des couleurs douces et naturelles pour un esprit déco chaleureux.

Sign

Une ligne de produits esthétiques au design de caractère.

- Un style minimaliste élégant pour une gamme moderne.
- Des lignes fluides pour un style déco affirmé.
- Un très large choix de couleurs et de finitions.

Nos engagements



MEUBLEZ
VOUS
FRANÇAIS



“

*Transmission de
notre art de vivre,
choix de solutions
d'aménagement
innovantes et design,
tout est pensé pour
inscrire notre cadre
de vie dans un avenir
durable.*

De plus en plus sensibles à la provenance de nos produits, chez RICHARDSON nous sommes fiers de nous engager aux côtés de l'**Ameublement français** pour faire rayonner l'opération Meublez-vous Français !

Cette action traduit notre engagement et nos convictions à promouvoir des meubles **made in France** et valoriser les produits fabriqués dans nos régions que nous commercialisons dans nos salles d'exposition.

Nous soutenons les artisans, entreprises et usines de nos régions, leur permettant ainsi de pérenniser leur savoir-faire et tenir une promesse de qualité.



**Fabriqué à partir de
papier 100% recyclé**

Sensibles à des valeurs écologiques nous avons souhaité cette année imprimer notre catalogue Collections Exclusives sur du papier 100% recyclé.

Une véritable démarche environnementale qui nous tient à cœur et nous permet de mieux préparer l'avenir.

Attentifs aux matières que nous utilisons, nous privilégions des matières premières respectueuses de l'environnement tel que le papier que vous tenez entre vos mains pour notre édition 2024.

LIVRAISON SOUS 72 H !*

*Hors gamme de meubles Sign, gamme de carrelage UPcity
Sous réserve de stock disponible.



En raison du contexte actuel, les tarifs et disponibilités de nos produits sont susceptibles d'évoluer sans préavis. Contactez votre salle d'exposition ou rendez-vous sur www.richardson.fr

Meubles

LA GAMME essentielle

- ❖ Design **contemporain** & nouveaux **coloris** disponibles
- ❖ Meubles **livrés montés**
- ❖ Tiroirs et façades de tiroirs **déclipsables facilement**
- ❖ Plan céramique **moderne** avec **trop-plein apparent**
- ❖ Miroir avec chants **finition chromée** et **attaches réglables**
- ❖ **Large choix** de configurations

Les meubles Metropolitan bénéficient des garanties et certifications GB GROUP :



Metropolitan

Sélectionnés avec soin, les produits de la gamme Metropolitan par GB GROUP satisferont toutes vos envies. Très pratique grâce à ses multiples rangements (tiroirs, meubles complémentaires...), la collection propose des meubles contemporains qui habilleront et mettront en valeur votre salle de bains.

À partir de

754€^{TTC*}



* meuble L 60 cm (poignées comprises), 2 portes + miroir. Hors robinetterie



The art
of bathroom

Marque italienne avec plus de 40 ans d'expérience, GB GROUP est une entreprise reconnue sur le marché de la salle de bains pour son design, la qualité de ses matériaux et son outil de production nouvelle génération qui lui permet d'être flexible et toujours orientée vers vos besoins.

Meubles



Meuble + Miroir

834,40€ TTC

1



Porte-serviette chromé ou noir mat

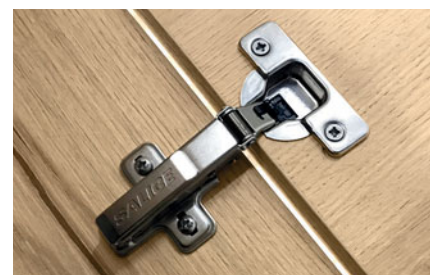

Charnières avec amortisseurs de fermeture



Tiroirs démontables facilement pour un nettoyage simplifié



Poignées design à commander séparément, disponibles en chromé ou noir mat

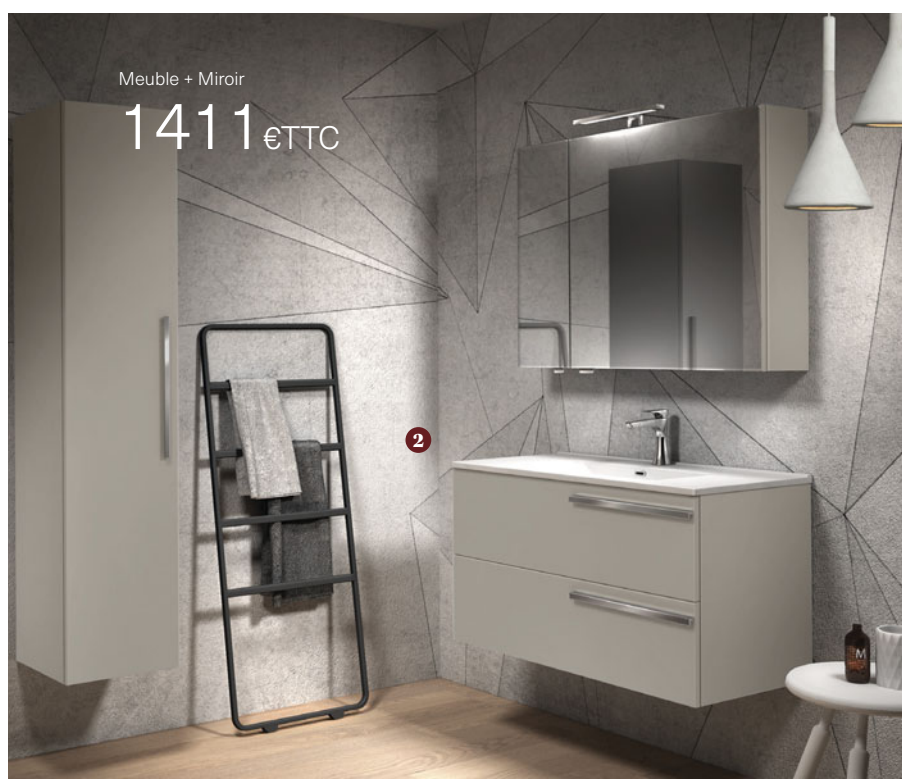

Meuble + Miroir

1411€ TTC

2

1 Meuble 2 tiroirs blanc brillant L 60 x H 52 x P 45 cm, avec plan vasque céramique, 2 poignées** chromées L 40 cm : **575,70 €*** / **Miroir** L 60 x H 70 cm, avec applique chromée L 30 cm : **258,70 €***

2 Meubles 2 tiroirs gris clair L 90 x H 52 x P 52 cm, avec plan vasque, 2 poignées** chromées L 40 cm : **827,80 €*** / **Armoire de toilette** L 90 x H 70 x P 16 cm, 2 poignées** avec applique LED chromée L 30 cm : **583,20 €*** / **Colonne** H 160 x L 30 x P 37 cm, 1 poignée chromée L 40 cm : **630,10 €***

*Les prix sont indiqués hors éco-participation

** Les poignées sont à commander séparément des meubles

Metropolitan



Colonne avec étagères en verre



Pieds noir mat ou chromé
(vendus par paire)



3 Meuble 4 tiroirs gris clair L 120 x H 52 x P 45 cm avec plan double vasque, 4 poignées noires L 20 cm : **1 352,90 €*** / Miroir L 120 x H 70 cm avec 2 appliques LED noires L 30 cm : **454,90 €*** / **2 colonnes** H 160 cm, 1 poignée : **613,10 €*** chacune **4** Meubles **2 tiroirs bois foncé** L 90 x H 52 x P 52 cm, avec plan vasque, 2 poignées** noires L 40 cm : **835,80 €*** / Miroir L 90 x H 70 cm, avec applique LED noire L 30 cm : **283,40 €*** / **Demi-colonne** H 116 x L 35 x P 37 cm, 1 poignée** noire L 40 cm : **535,10 €*** **5** Meuble lave-mains bois chêne naturel 1 porte L 40 x H 52 x P 24 cm, avec lave-mains, 1 poignée porte-serviette** chromée : **338,20 €*** / Miroir L 35 cm (applique en option) : **86,20 €***

*Les prix sont indiqués hors éco-participation

** Les poignées sont à commander séparément des meubles

Meubles

Guide d'achat

1 Le meuble et sa vasque



Modèles à 2 portes (Disponible en L 60, 70, 80 et 90 cm) ou 4 portes (L 120 cm) **disponible en blanc uniquement** + plan vasque



Modèles 2 tiroirs + plan simple vasque (Disponible en L 60, 70, 80, 90 et 120 cm)



Modèles 2 ou 4 tiroirs (Disponible en 120 cm) + plan double vasque

Dimensions H 52 x P 45 cm avec plan vasque céramique blanc P 46 cm
Mélaminé hydrofuge ép. 18 mm
Largeur 60, 70, 80, 90 et 120 cm (120 disponible en simple et double vasque)
***les poignées des meubles sont à commander séparément.**

2 Miroir ou armoire de toilette



Miroir rectangulaire H 70 cm, chants en finition chromée, avec applique LED (en option). Attaches réglables.
Largeur 60, 70, 80, 90 et 120 cm



Miroir rectangulaire H 70 cm avec éclairage LED intégré. Attaches réglables.
Largeur 60, 70, 80, 90 et 120 cm

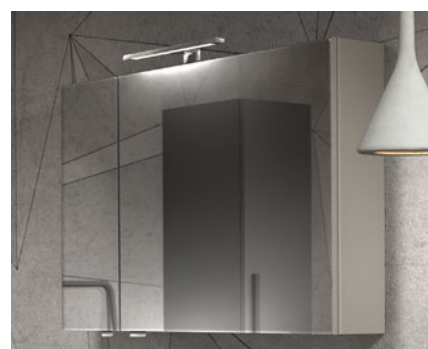

Armoire de toilette H 70 x P 16 cm, portes miroir asymétriques, côtés assortis au meuble. 2 étagères en verre et prise électrique à l'intérieur. Avec applique LED (en option).
Largeur 60, 70, 80, 90 cm

Metropolitan

LA GAMME **essentielle**

3 Choix de Couleurs

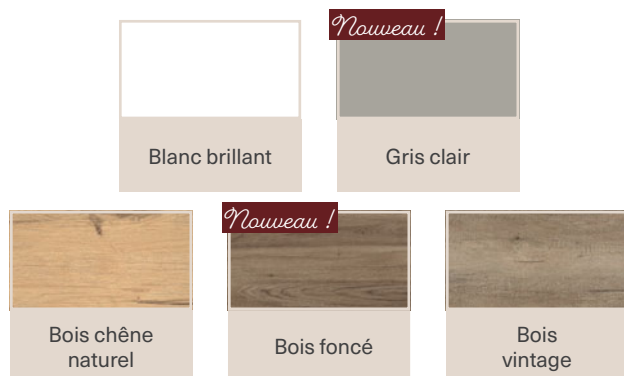

4 Les meubles complémentaires et les accessoires



Colonne
H 160 x L 35 x P 37 cm, 4 étagères en verre



Demi-colonne
H 116 x L 35 x P 37 cm, 3 étagères en verre



Lave-mains
L 40 x H 52 x P 24 cm, avec poignée porte-serviette
Miroir L 35 cm disponible



Porte-serviette



Pieds

En option, porte-serviette latéral et paire de pieds* disponibles en chromé et noir mat



Les **+** produits

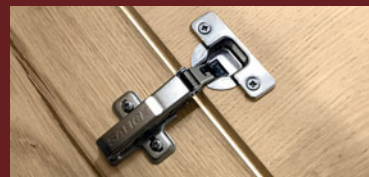

Charnières avec amortisseurs de fermeture de série



Tiroir double parois métal à sortie totale. Intérieur anthracite. Tiroirs et façades déclipables facilement. Fermeture freinée.

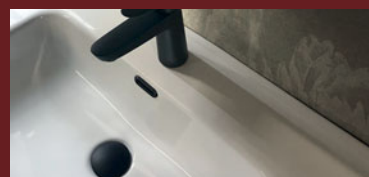

Plan vasque céramique Ep.18 mm. Cache-trop-plein chromé et noir inclus.



Miroir avec chants finition chromée et attaches réglables. Applique LED basse consommation, disponible en chromé et noir mat (30 W ou 50 W - 4000 K).

Meubles

LA GAMME tendance

- ❖ Nombreuses configurations (plusieurs dimensions, 2 à 6 tiroirs)
- ❖ Nouveaux coloris disponibles
- ❖ Prise de main latérale ou poignées
- ❖ Plan de toilette en synthèse ou céramique, avec «Clou system», trop-plein intégré à la bonde
- ❖ Plan céramique disponible en blanc et noir mat
- ❖ Miroir antibuée, interrupteurs et ports USB

Les meubles UPcity bénéficient des garanties et certifications BURGBAD :



UPcity

La collection UPcity par BURGBAD propose un large choix de meubles ! Grâce à toutes les configurations et finitions, aux matériaux de qualité et à un éclairage bien dosé vous allez créer une ambiance unique. Une gamme pratique qui s'adapte aux besoins de chacun avec ses nombreux rangements.

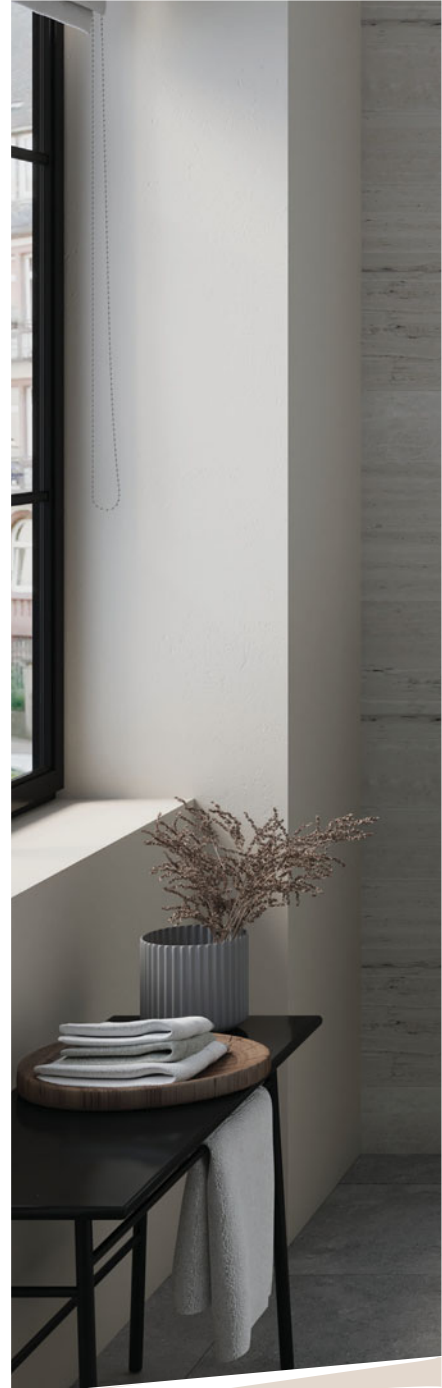

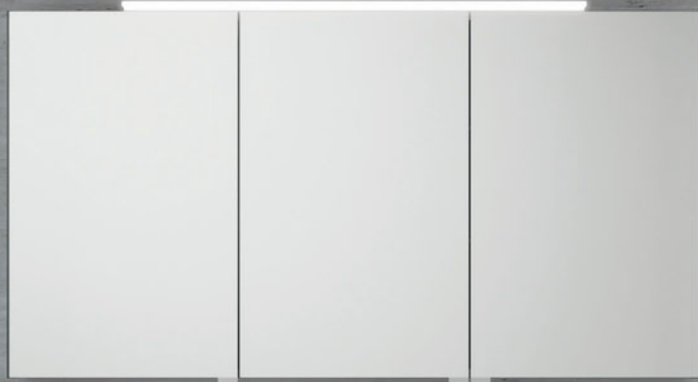

À partir de

1680€^{TTC*}

* meuble L 80 cm, 2 tiroirs + miroir avec LED intégré. Hors robinetterie.



Un des leaders mondiaux sur le marché, le groupe BURGBAD offre des solutions attrayantes adaptées à tous les besoins. Reconnu pour ses concepts innovants, BURGBAD soutient la gestion durable et prône le respect de l'environnement.

Meubles



Meuble + Miroir
2008€*TTC

“ Plan assorti avec vasque à poser pour un effet encore plus tendance ”



LES PRODUITS

La vasque à poser et les poignées ajoutent une touche contemporaine à la gamme UPcity

1 Meuble 2 tiroirs avec plateau assorti L 100 x H 49,9 x P 48,5 cm, finition chêne décor naturel : **1079 €*** / 2 poignées L 35 cm anthracite : **29 €*** l'unité / Vasque à poser céramique noire Ø 36 x H 12 cm : **372 €***
Miroir Ø 75 cm, contour LED avec interrupteur et système antibuée avec interrupteur : **499 €***

*Les prix sont indiqués hors éco-participation





Meuble + Miroir
2153,40 €*TTC

2 Meuble 2 tiroirs L 80 x H 48 x P 48 cm, Chêne décor naturel, avec plan céramique noir mat : **1296,40 €*** / **2 poignées** anthracite anodisé : **29 €* à l'unité**
Miroir Oblong, L 45 x H 90 cm, éclairage LED et système antibuée intégrés, 2 interrupteurs et 2 ports USB : **799 €***

Plan céramique disponible en noir mat



3 Nouvelle poignée noir mat L 35 cm : **29 €***



Meuble + Miroir
1 871 €TTC

*Nouveau
coloris*

4 Meuble 2 tiroirs Chêne décor rouille L 100 x H 48 x P 48 cm, avec plan synthèse blanc mat : **1 336 €* / Miroir** L 100 cm avec éclairage LED et système antibuée : **535 €* / Colonne 1 porte réversible** H 160 x L 35 x P 32 cm, 4 étagères en verre amovibles + 1 étagère fixe : **827 €***

Meubles



Nouveau

coloris

Meuble (hors pieds) + Armoire de toilette

3 604€*TTC



Meuble (hors pieds)

2 061€*TTC

Nouveau

coloris

1 Meuble 6 tiroirs, Chêne décor argenté, L 120 x H 72 x P 48 cm, avec plan double vasque : **2 605 €* / Pieds**, noir mat, H 15 cm : **79 €* / Armoire de toilette 3 portes** (existe en version droit et gauche), L 120 x H 65,5 x P 20 cm, avec éclairage LED : **999 €***

*Les prix sont indiqués hors éco-participation



Meuble + Armoire de toilette
2265€*TTC



Colonne
827€*TTC



+ EN DÉTAIL
 Tiroir double parois à coulisses pour fermeture progressive. Rangement intérieur inclus.

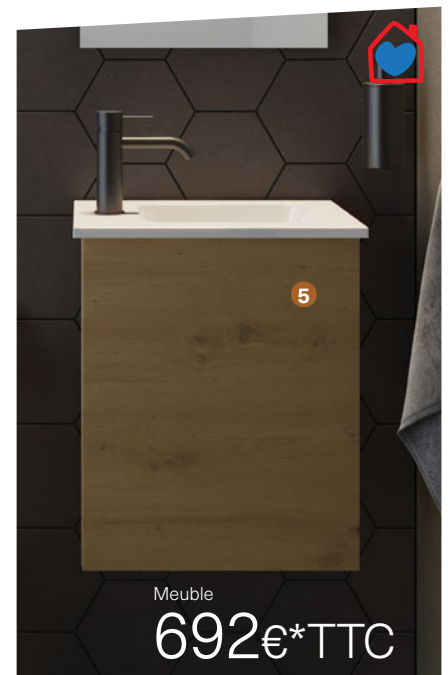

Meuble
692€*TTC

- 2 Meuble 3 tiroirs**, Vert olive mat, L 120 x H 72 x P 48 cm, avec plan double vasque et 3 poignées : **2 061€*** / Pieds, noir mat, H 15 cm : **79 €***
- 3 Meuble 2 tiroirs**, L 100 x H 48 x P 48 cm, finition blanc mat, avec plan simple vasque céramique : **1336€***
- Armoire de toilette 2 portes** L 100 x H 65,5 x P 20 cm, côtés miroir, avec éclairage LED : **929 €***
- 4 Colonne 1 porte réversible** finition blanc mat L 35 x H 160 x P 32 cm 4 étagères en verre + 1 étagère fixe : **827 €***
- 5 Meuble lave-mains**, Chêne décor naturel, L 40 x H 48 x P 26,5 cm, avec plan vasque synthèse : **692€***

Meubles

Guide d'achat

1

Le meuble



Dimensions : (hors plan)
H 48 x P 48 cm,
Longueur 80, 100, 120 cm
(simple vasque)
2 ou 3 tiroirs



Longueur : 120 cm
(double vasque)
2/3/4 ou 6 tiroirs



Version avec plateau assorti
Disponible dans toutes les dimensions
Vasque à poser blanche ou noire



Prise de main : latérale anthracite
Possibilité d'ajouter des poignées
longueur 35 cm assorties
(vendues à l'unité)

2

Couleurs et finitions

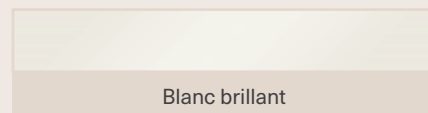

Blanc brillant

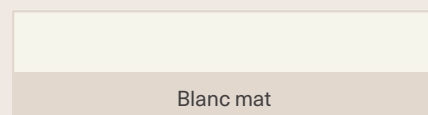

Blanc mat

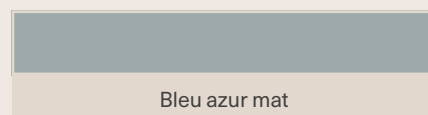

Bleu azur mat

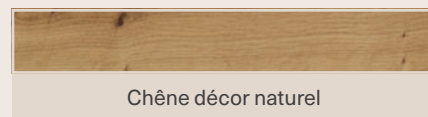

Chêne décor naturel

Nouveau !

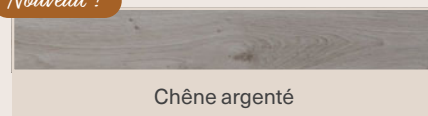

Chêne argenté

Nouveau !

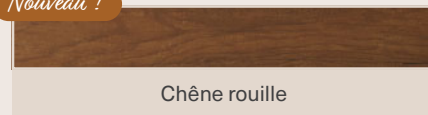

Chêne rouille

Nouveau !

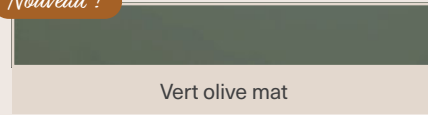

Vert olive mat

3

La vasque



Simple vasque 1 trou

Plan vasque céramique (blanc ou noir mat) ou synthèse brillant ou mat

Longueur : 80, 100, 120 cm
Simple vasque, 1 trou de robinetterie



Simple vasque 2 trous

Longueur : 120 cm
Simple vasque, 2 trous de robinetterie



Double vasque 2 trous

Longueur : 120 cm
Double vasque, 2 trous de robinetterie



Vasque à poser

Vasque à poser céramique (36 cm)
Disponible en blanc ou noir mat
A installer avec meuble et plateau

Les  produits



Coulisses Hettich ATIRA
ouverture totale «Silent-System»

*Poignées maintenant disponibles
dans la gamme*



Ouverture tiroir
prise de main latérale
ou poignées à ajouter

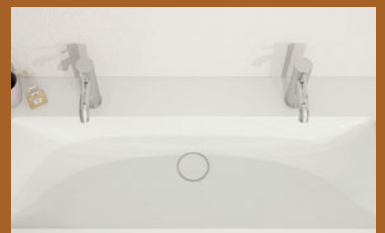

Bonde esthétique
«Clou system»



Paire de pieds H 15cm ou H 37cm



Large choix
de finitions

Meubles

Guide d'achat

4

Miroir ou armoire



Miroir avec éclairage LED intégré
(IP44 - 5 700 Kelvin) avec un interrupteur tactile.
Système antibuée 38W avec un interrupteur tactile indépendant de l'éclairage.
2 ports USB
Caisson aspect alu
H 70 x ép. 3 cm

Longueur : 80, 100 ou 120 cm
Classe énergétique F

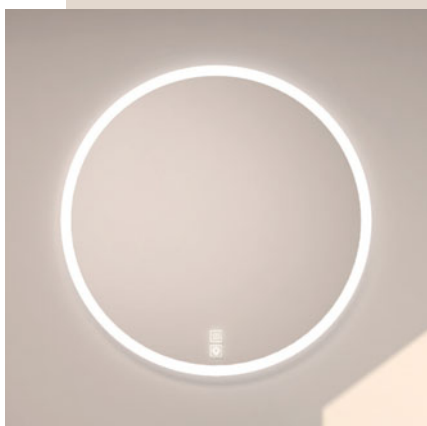

Miroir rond avec contour LED
(IP44 - 5 700 Kelvin) avec un interrupteur tactile.
Système antibuée 21W avec un interrupteur tactile indépendant de l'éclairage.

Dimensions : Ø 75 x ép. 2,5 cm
Classe énergétique F



Miroir oblong avec éclairage LED intégré (IP44, 2295 à 6760 K)
Système antibuée 16W
Interrupteur tactile pour l'éclairage et pour l'antibuée
2 ports USB
Cerclage aluminium finition noir mat

Dimensions : H90 x L45 cm
Classe énergétique D

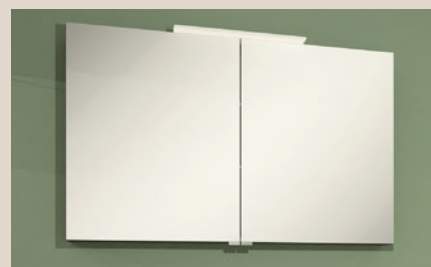

Armoire de toilette 2 ou 3 portes miroir (extérieur et intérieur) avec lampe LED à poser (IP24 - 4 250 Kelvin), 2 étagères en verre, 1 interrupteur et 1 prise
Intérieur gris anthracite assortis à la prise de main du meuble et côtés miroir pour une finition déco
H 65,5 x P 20 cm

Longueur : 80, 100 cm (2 portes) ou 120 cm (3 portes)
Classe énergétique F

5

Les meubles complémentaires et accessoires



Colonne 1 porte réversible
H 160 x L 35 x P 32 cm, 4 étagères en verre + 1 fixe



Étagères en verre



Meuble lave-mains
L 40 x H 49,7 x P 27 cm



Miroir lave-mains avec éclairage LED
L 40 x H 80 x Ep 2,6 cm



Eclairage LED



**Aménagement de tiroir
autour du cache siphon**



Les produits



3 choix de miroirs et 1 armoire



Système antibuée avec interrupteur
indépendant de l'éclairage + 2 ports
USB



Plus de rangements

Meubles

LA GAMME *design*

- ❖ Création et fabrication française
- ❖ Eclairage LED sous plan de série
- ❖ Tiroirs et portes avec prise de main latérale, fermeture ralentie, intérieur chêne clair
- ❖ Tiroir haut muni d'accessoires et de séparateurs amovibles
- ❖ Prise intérieure
- ❖ Très large choix de coloris et finitions

Les meubles Sign bénéficient des garanties et certifications DECOTEC :



Sign

Avec ses lignes voluptueuses et ses matériaux raffinés, la gamme Sign par DECOTEC vous permet de surfer sur les tendances du moment. Une collection design et élégante pour trouver le style qui vous convient le mieux.



À partir de

2698€^{TTC*}

* meuble L. 100 cm, 2 tiroirs + miroir, Hors robinetterie



DECOTEC
CRÉATEUR DE BIEN-ÊTRE

La maison française DECOTEC est depuis presque 50 ans une marque de salle de bains design, innovante et de qualité. A travers son choix strict de matériaux exceptionnels, la marque respecte les normes environnementales en vigueur et fait appel aux dernières technologies pour optimiser sa production.

Meubles

“ Des courbes élégantes et des finitions parfaites, soulignées par un bandeau lumineux ”

Meuble + Miroir

3198€*TTC





1 Meuble Terracotta laque extra-mat 2 tiroirs et 1 porte à gauche L 140,5 x H 51,5 x P 53 cm, avec plan vasque à droite en Ceramyl : **2359 €* / Miroir LED** L 140 x H 59,4 x Ep. 4,3 cm : **839 €* / Colonne** H 161,5 x L 35 x P 30 cm, 2 portes : **1309 €***

2 Meuble Cappuccino laque extra-mat, 2 tiroirs L 100,5 x H 51,5 x P 53 cm, avec plan vasque centrée en Ceramyl **1909 €** et **miroir LED** L 100 x H 59,4 x Ep.4,3 cm **789 €*.**



3 Meuble Vert sauge laque extra-mat, 2 tiroirs et 1 porte à droite L 140,5 x H 51,5 x P 53 cm, avec plan vasque à gauche en Solid Surface **2359 €*** et **miroir LED** L 140 x H 59,4 x Ep. 4,3 cm **839 €*.** **Colonne**, 2 portes H 161,5 x L 35 x P 30 cm, 5 étagères dont 1 fixe et 4 amovibles **1309 €*.**

4 Miroir LED, L 100 x H 59,4 cm x Ep 4,3 cm **789 €.**

*Les prix sont indiqués hors éco-participation

Meubles

Guide d'achat

Le meuble et son miroir

Largeur 100 ou 140 cm (porte à droite ou à gauche).



2 tiroirs L 100,5 x H 51,5 x P 53 cm, avec plan vasque centrée



2 tiroirs et 1 porte L 140,5 x H 51,5 x P 53 cm, avec plan vasque à gauche ou à droite











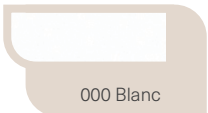
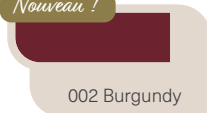
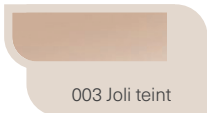

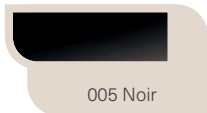
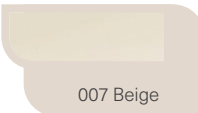
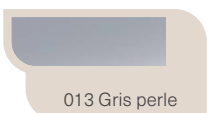
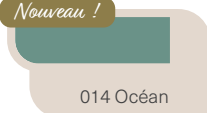
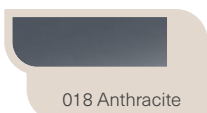
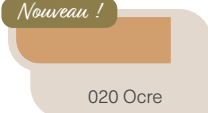
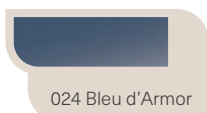
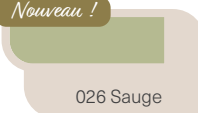
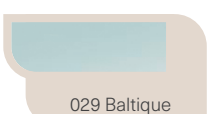
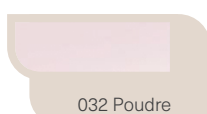
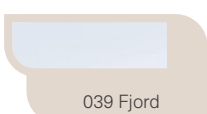
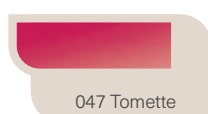
Miroir avec éclairage LED vertical, système antibuée et interrupteur, H 59,4 x Ep. 4,3 cm

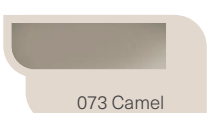
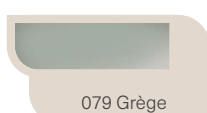
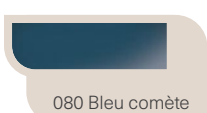
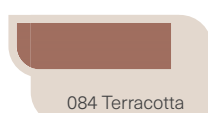
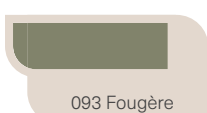
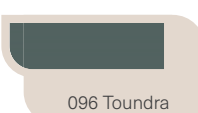
2 Couleurs et finitions

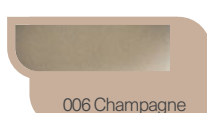
L'intégralité des couleurs est disponible dans la gamme (en brillant ou mat) :

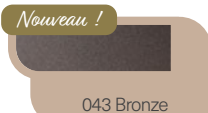
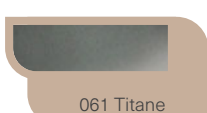
Laques :

 000 Blanc	<i>Nouveau !</i>  002 Burgundy	 003 Joli teint	<i>Nouveau !</i>  004 Cappuccino	 005 Noir	 007 Beige
 013 Gris perle	<i>Nouveau !</i>  014 Océan	 018 Anthracite	<i>Nouveau !</i>  020 Ocre	 024 Bleu d'Armor	<i>Nouveau !</i>  026 Saugé
 029 Baltique	 032 Poudre	 039 Fjord	 047 Tomette	<i>Nouveau !</i>  050 Taupe	 066 Curry
 073 Camel	 079 Grège	 080 Bleu comète	 084 Terracotta	 093 Fougère	 096 Toundra
 099 Canard	 006 Champagne	<i>Nouveau !</i>  038 Gris sidéral	<i>Nouveau !</i>  043 Bronze	 061 Titane	<i>Nouveau !</i>  083 Graphite

Sign

LA GAMME *design*

Les  produits



Tiroir avec prise de main latérale, coulisses à sortie totale avec amortisseurs de fermeture.



Accessoirisation : boîtes de rangement et séparateurs inclus



Bandeau LED pour l'éclairage du tiroir supérieur et de la porte.



Colonne 2 portes, 5 étagères dont 1 fixe, finitions intérieures mélaminé décor chêne patiné. H 161,5 x L35 x P30 cm

Demi-colonne 1 porte, 3 étagères dont 1 fixe, finitions intérieures mélaminé décor chêne patiné. H 120 x L35 x P30 cm

Le savoir-faire DECOTEC



Label qui valorise le savoir-faire artisanal et une fabrication 100% française

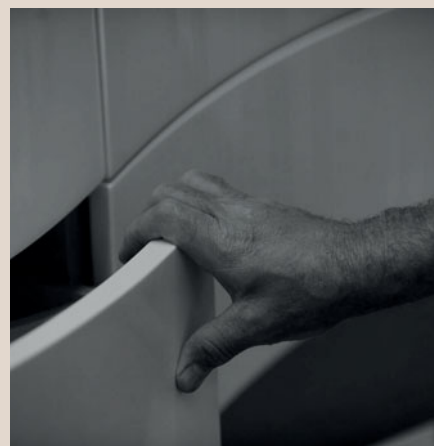

Receveurs

LA GAMME essentielle

- ❖ **Kromat®**, composé compact non poreux en surface, à base de résines et charges minérales. Revêtement en gelcoat iso npg, haute qualité
- ❖ Finition ardoise
- ❖ Naturellement antidérapant **PN18**
- ❖ Recoupable en longueur et largeur
- ❖ Grille inox et bonde incluses
- ❖ Large choix de dimensions disponibles en blanc et anthracite
- ❖ Receveur adapté à la norme **zéro ressaut**
- ❖ Installation à poser, à encastrer ou sur pieds

Les receveurs Metropolitan bénéficient des garanties et certifications HIDROBOX :



Metropolitan

Sélectionnés avec attention, les receveurs de la gamme Metropolitan par HIDROBOX sont le parfait mélange entre qualité et esthétique. Grâce à leur finition ardoise, disponible en blanc ou anthracite, vous apporterez une touche de modernité à votre salle de bains. Nous vous proposons un large choix de dimensions pour que vous puissiez trouver le receveur idéal pour votre projet.



À partir de
439€^{TTC}
(hors éco-part)



hidrobox

Créée en 2004, HIDROBOX est aujourd'hui un leader technique dans le monde des produits de salle de bains. Le savoir-faire et l'expérience acquis par les équipes portent la société jusqu'au développement des collections actuelles dans lesquelles s'expriment le design et l'élégance avec pour objectif de réaliser des créations de qualité.

Receveurs



629 €*TTC
(L160 x l80 cm)

Blanc mat

Disponible en 10 dimensions :

<p>90 cm</p>  <p>Largueur :</p> <p>L 90 cm 379BB.2 439 €*</p>	<p>100 cm</p>  <p>Largueur :</p> <p>L 80 cm 379AZ.7 439 €*</p>	<p>120 cm</p>  <p>Largueur :</p> <p>L 80 cm 379B0.6 489 €*</p> <p>L 90 cm 379B6.3 519 €*</p>	<p>140 cm</p>  <p>Largueur :</p> <p>L 80 cm 379B2.2 549 €*</p> <p>L 90 cm 379B7.1 619 €*</p>	<p>160 cm</p>  <p>Largueur :</p> <p>L 80 cm 379B3.0 629 €*</p> <p>L 90 cm 379B9.7 719 €*</p>	<p>180 cm</p>  <p>Largueur :</p> <p>L 80 cm 379B4.8 669 €*</p> <p>L 90 cm 379BA.4 779 €*</p>
---	--	--	---	--	--

*Les prix sont indiqués hors éco-participation

719 €*TTC
(L160 x I90 cm)



Anthracite mat

Disponible en 10 dimensions :

<p>90 cm</p>  <p>Largeur :</p> <p>L 90 cm 379BY.7 439 €*</p>	<p>100 cm</p>  <p>Largeur :</p> <p>L 80 cm 379BL.2 439 €*</p>	<p>120 cm</p>  <p>Largeur :</p> <p>L 80 cm 379BM.0 489 €*</p> <p>L 90 cm 379BS.0 519 €*</p>	<p>140 cm</p>  <p>Largeur :</p> <p>L 80 cm 379BN.8 549 €*</p> <p>L 90 cm 379BT.8 619 €*</p>	<p>160 cm</p>  <p>Largeur :</p> <p>L 80 cm 379BP.6 629 €*</p> <p>L 90 cm 379BU.5 719 €*</p>	<p>180 cm</p>  <p>Largeur :</p> <p>L 80 cm 379BQ.4 669 €*</p> <p>L 90 cm 379BW.1 779 €*</p>
--	---	---	--	---	---

Receveurs

Guide d'achat

1 Le choix des dimensions

Disponible en 6 longueurs différentes

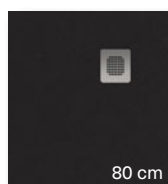

80 cm

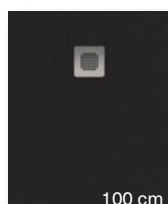

100 cm

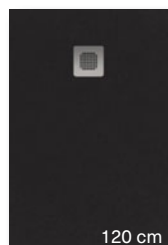

120 cm

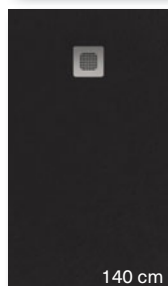

140 cm



160 cm

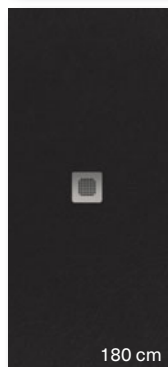

180 cm

Et en 2 largeurs



80 cm

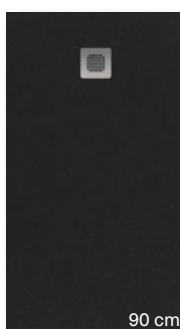

90 cm

2 Le choix des coloris



Blanc mat



Anthracite mat

Metropolitan

LA GAMME **essentielle**

Les produits

■ Kromat® finition ardoise

Matériaux de haute qualité, naturellement antibactérien, antidérapant et recoupable

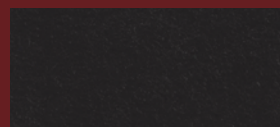

■ Grille inox et bonde incluse

Bonde et vidage Viega à sortie horizontale et grille en acier inoxydable carré, incluses avec le receveur. Possibilité de commander séparément une bonde à sortie horizontale extraplate ou à sortie verticale

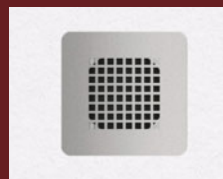

■ Panneau mural

Possibilité d'assortir le receveur avec un panneau mural dans la gamme Hidrobox (non disponible en Metropolitan), se renseigner auprès de votre agence RICHARDSON.



■ Eco-Design

Issu d'un travail en recherche et développement fort, tourné vers l'innovation, Hidrobox cherche à limiter toujours plus son impact sur l'environnement, en utilisant des matériaux à faible impact et des produits de qualité durable pour un long cycle de vie.



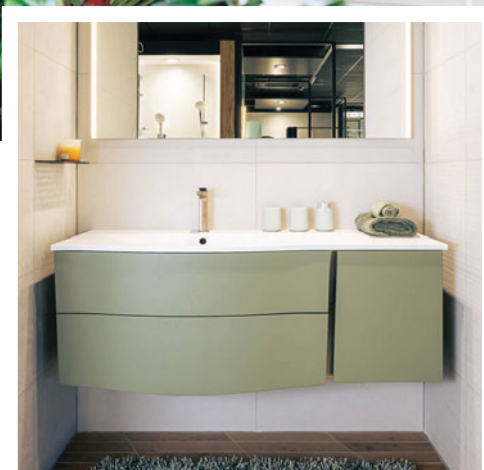

*Un espace de choix,
proche de chez vous...*

- 72 salles d'exposition
- Des conseillers à votre écoute qui vous accompagnent dans tous vos projets
- Une mise en scène esthétique des dernières tendances et nouveautés
- Un large choix de produits de qualité
- Plus de 160 ans de savoir-faire mis à votre disposition

Receveurs

LA GAMME tendance

- ❖ **Doccia Nanocoating®**, innovation technologique intégrant des nanoparticules dans un mélange de résines et de charges minérales volcaniques.
- ❖ Revêtement en gelcoat iso npg, très haute qualité
- ❖ **Léger** (-47% par rapport à un receveur de synthèse standard)
- ❖ Texture imitation pierre
- ❖ Naturellement antidérapant **PN24**
- ❖ Recoupable en longueur et en largeur
- ❖ **Teinté dans la masse**
- ❖ Large choix de dimensions, disponible en blanc, ciment et graphite
- ❖ Installation à poser, à encastrer ou sur pieds

Les receveurs UPcity bénéficient des garanties et certifications DOCCIA GROUP :



UPcity

Simplicité, design et légèreté. Trois arguments qui définissent bien la gamme de receveur de douche UPcity. Avec sa texture imitation pierre et sa grille assortie, ce receveur apportera une touche naturelle et contemporaine à votre salle de bain. Vous pourrez faire le choix parmi trois coloris pour une salle de bains authentique qui permettra de satisfaire vos envies.



À partir de

590€^{TTC}

(hors éco-part)



 **Doccia Group®**

DOCCIA est une marque Espagnole, qui allie la tradition de l'artisanat et la technologie dans ces processus de fabrication. Par l'association de matériaux de haute qualité et des procédures de production rigoureuses la marque a réussi à imposer la reconnaissance de sa qualité. Précurseur dans l'innovation, Doccia Nano-Coating®, travaille à améliorer les caractéristiques techniques et esthétiques, tout en réduisant le poids de manière importante.

Receveurs



896,90 €*TTC
(L160 x 180 cm)

Blanc

Disponible en 9 dimensions :

<p>100 cm</p>  <p>Largeur :</p> <p>L 80 cm 375RZ.4 590 €*</p>	<p>120 cm</p>  <p>Largeur :</p> <p>L 80 cm 375S6.0 662 €*</p> <p>L 90 cm 375R7.9 733 €*</p>	<p>140 cm</p>  <p>Largeur :</p> <p>L 80 cm 375SB.9 785 €*</p> <p>L 90 cm 375RG.9 846 €*</p>	<p>160 cm</p>  <p>Largeur :</p> <p>L 80 cm 375SP.3 896,90€*</p> <p>L 90 cm 375RN.6 917 €*</p>	<p>180 cm</p>  <p>Largeur :</p> <p>L 80 cm 375SU.2 948 €*</p> <p>L 90 cm 375RT.6 1019 €*</p>
---	---	---	---	--

*Les prix sont indiqués hors éco-participation



590 €*TTC
(L100 x l80 cm)

Ciment

Disponible en 9 dimensions :

100 cm



Largeur :

L 80 cm
375S4.5 **590 €***

120 cm



Largeur :

L 80 cm
375SA.1 **662 €***
L 90 cm
375RD.6 **733 €***

140 cm



Largeur :

L 80 cm
375SE.2 **785 €***
L 90 cm
375RL.0 **846 €***

160 cm



Largeur :

L 80 cm
375ST.5 **896,90€***
L 90 cm
375RS.8 **917 €***

180 cm



Largeur :

L 80 cm
375T3.6 **948 €***
L 90 cm
375RW.9 **1019 €***

Receveurs



733 €*TTC
(L120 x l90 cm)

Graphite

Disponible en 9 dimensions :

<p>100 cm</p>  <p>Largeur :</p> <p>L 80 cm 375S2.9 590 €*</p>	<p>120 cm</p>  <p>Largeur :</p> <p>L 80 cm 375S7.8 662 €*</p> <p>L 90 cm 375R8.7 733 €*</p>	<p>140 cm</p>  <p>Largeur :</p> <p>L 80 cm 375SC.7 785 €*</p> <p>L 90 cm 375RH.7 846 €*</p>	<p>160 cm</p>  <p>Largeur :</p> <p>L 80 cm 375SQ.1 896,90€*</p> <p>L 90 cm 375RP.4 917 €*</p>	<p>180 cm</p>  <p>Largeur :</p> <p>L 80 cm 375SX.6 948 €*</p> <p>L 90 cm 375RU.3 1019 €*</p>
---	---	---	---	--

*Les prix sont indiqués hors éco-participation

Receveurs

Guide d'achat

UPcity

LA GAMME tendance

1 Les choix des dimensions

Disponible en 5 longueurs différentes

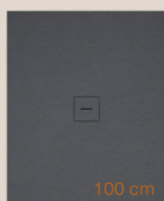

et en 2 largeurs



2 Les choix des couleurs

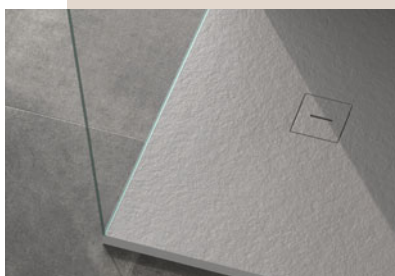

les + produits

■ Confort et bien-être

Matériau au toucher agréable et minéral, naturellement antibactérien, antidérapant et recoupable.



■ Légereté et durabilité

La technologie innovation Doccia Nanocoating® offre un receveur à la fois léger et ultra-résistant

■ Grille assortie et bonde incluse

Bonde et vidage extraplate à sortie horizontale et grille en résine de synthèse assortie, incluses avec le receveur

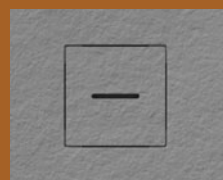

■ Politique de qualité

Doccia Group réalise la grande majorité des processus de fabrication en interne, de la recherche & développement au produit fini, ce qui lui permet de maîtriser sa politique de qualité et de sécurité



Receveurs

LA GAMME *design*

- ❖ Matériaux : béton minéral, recouvert de gelcoat, qualité DURAVIT
- ❖ Texture lisse avec traitement antidérapant **PN24**
- ❖ **Haute résistance** aux rayures
- ❖ Recoupable en longueur et en largeur (sauf côté évacuation)
- ❖ Évacuation latérale, bonde Ø90 incluse
- ❖ Couvercle en résine, amovible : facilite l'entretien
- ❖ Large choix de dimensions, disponible en blanc, graphite et beige
- ❖ Installation à poser, à encastrer ou sur pieds

Les receveurs Sign bénéficient des garanties et certifications DURAVIT :



Sign

Le matériau utilisé pour la fabrication des receveurs Sign par DURAVIT confère à la gamme une grande qualité et un design exceptionnel. Le revêtement de surface, vient compléter leur qualité avec une propriété antidérapante importante (PN24). Enfin, avec son couvercle amovible, les receveurs se caractérisent aussi par la facilité de nettoyage. Disponible en trois coloris et neuf dimensions, vous disposez d'un large choix pour trouver le receveur qui vous convient.



À partir de

764€*TTC

(hors éco-part)



DURAVIT

DURAVIT, société familiale allemande créée en 1817 est un des leaders mondiaux dans le domaine de la salle de bains. Reconnue pour la qualité et le design de ses produits, ainsi que pour sa capacité à innover, DURAVIT prône le développement durable et le respect de l'environnement.

Receveurs



Disponible en 9 dimensions :

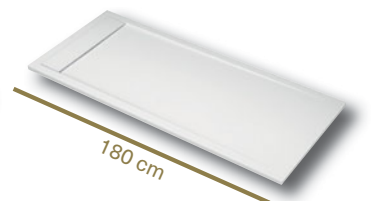
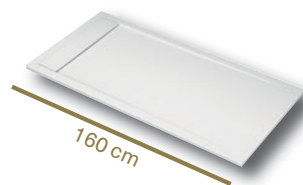
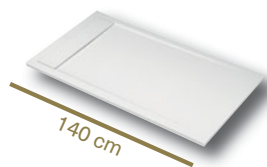
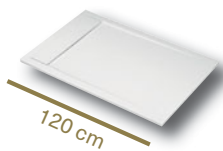
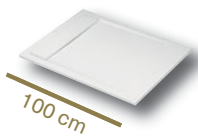

Largeur :

L 80 cm
381Q9.4 **764 €***

Largeur :

L 80 cm
381QF.0 **866 €***
L 90 cm
381R4.4 **968 €***

Largeur :

L 80 cm
381QK.1 **1 019 €***
L 90 cm
381R8.5 **1 121 €***

Largeur :

L 80 cm
381QQ.1 **1 152 €***
L 90 cm
981RC.6 **1 264 €***

Largeur :

L 80 cm
381QV.0 **1 223 €***
L 90 cm
381RG.7 **1 376 €***

*Les prix sont indiqués hors éco-participation



Disponible en 9 dimensions :

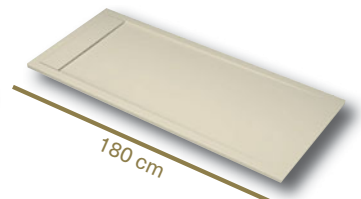
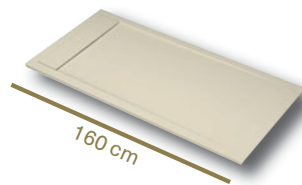
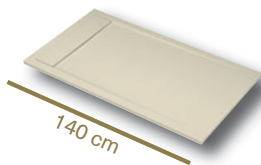
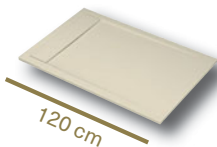
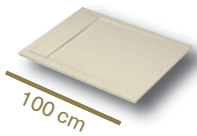

Largeur :

L 80 cm
381QE.2 **764 €***

Largeur :

L 80 cm
381QJ.3 **866 €***
L 90 cm
381R7.7 **968 €***

Largeur :

L 80 cm
381QN.5 **1 019 €***
L 90 cm
381RB.8 **1 121 €***

Largeur :

L 80 cm
381QU.2 **1 152 €***
L 90 cm
981RF.9 **1 264 €***

Largeur :

L 80 cm
381QZ.3 **1 223 €***
L 90 cm
381RK.0 **1 376 €***

Receveurs

Sign

LA GAMME *design*



968 €*^{TTC}
(L120 x 190 cm)

Graphite

Disponible en 9 dimensions :

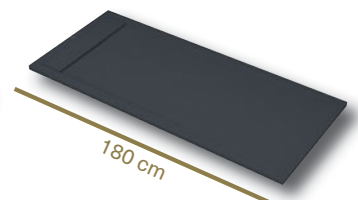
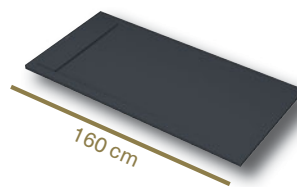
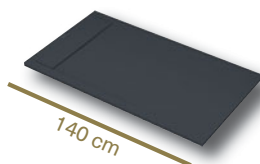
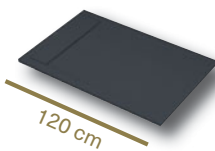
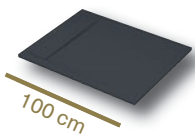

Largeur :

L 80 cm
381QC.7 **764 €***

Largeur :

L 80 cm
381QG.8 **866 €***
L 90 cm
381R5.1 **968 €***

Largeur :

L 80 cm
381QL.9 **1 019 €***
L 90 cm
381R9.3 **1 121 €***

Largeur :

L 80 cm
381QS.7 **1 152 €***
L 90 cm
981RD.4 **1 264 €***

Largeur :

L 80 cm
381QW.8 **1 223 €***
L 90 cm
381RH.5 **1 376 €***

*Les prix sont indiqués hors éco-participation

Receveurs

Guide d'achat

Les choix des dimensions

Disponible en 5 longueurs différentes

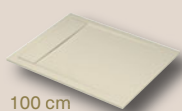

100 cm

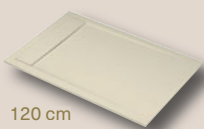

120 cm



140 cm

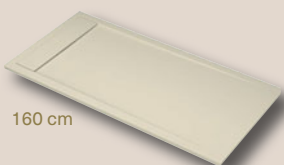

160 cm



180 cm

Et en 2 largeurs



80 cm



90 cm

2 Les choix des couleurs



Blanc



Beige

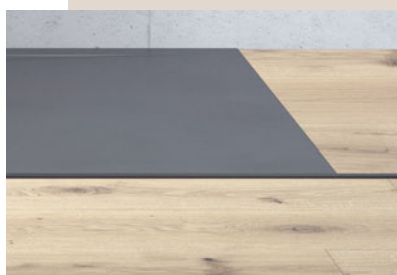

Graphite

Les produits

■ Antidérapant

Matériau de synthèse lisse avec traitement antidérapant PN24



■ Nettoyage facile

Le couvercle de protection amovible et le matériau parfaitement lisse garantissent un nettoyage facilité et une meilleure hygiène

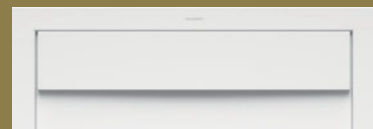

■ Couvercle assortie et bonde incluse

Bonde de vidage à sortie horizontale et couvercle de protection assorti, inclus avec le receveur

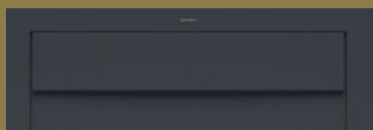

■ La qualité Duravit

La marque Duravit est reconnue dans le monde entier pour la qualité et le design de ses produits



Parois de douche

LA GAMME essentielle

- ❖ **Large choix** d'ouvertures et de dimensions
- ❖ Verre de sécurité haute qualité (norme européenne EN 12150) épaisseur 6mm (walk-in en 8mm)
- ❖ Traitement du verre ETC (easy to clean**) : qui permet de limiter les traces de calcaire
- ❖ Système de **montage exclusif** : rapide et facile à installer
- ❖ Profilés finition argent poli
- ❖ Déclipsage des parois coulissantes
- ❖ Ouverture réversible

Les parois Metropolitan bénéficient des garanties et certifications ROTH :



**Facile à nettoyer



Metropolitan

Avec un style épuré, une grande déclinaison de portes et parois, la nouvelle gamme Metropolitan par ROTH répondra, encore mieux, à tous vos besoins. Portes pivotantes, coulissantes, niches, angles ou walk-in, à vous de jouer pour concevoir une douche fonctionnelle !



Nouveau !

À partir de

649€^{TTC*}

(hors éco-part)

* paroi coulissante L. 100 cm



Roth

ROTH est un groupe industriel allemand fondé il y a 70 ans. Sous la marque ROTHalux, l'entreprise est présente sur le marché du sanitaire à travers une spécialité : la paroi de douche. Sa notoriété et ses compétences sont reconnues par les professionnels du bâtiment.

Parois de douche



A partir de
649€* TTC

1
Finition argent poli

Porte coulissante
2 éléments

POIGNÉE ERGONOMIQUE



- Déclipsable
- Réversible
- Double roulettes à roulements à billes
- Fermeture magnétique

Porte
pivotante

A partir de
469€* TTC

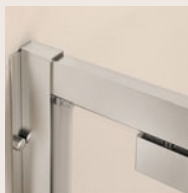

Ouverture
intérieure et
extérieure

- Large dimension d'accès
- Réversible
- Fermeture magnétique



Porte à 2
battants



Fermeture
magnétique

- Ouverture intérieure et extérieure
- Réversible
- Fermeture magnétique



A partir de
579€* TTC

1 Porte coulissante 2 éléments L 100 x H 195 cm 649 €* - **2** Porte pivotante L 80 x H 195 cm 469 €*
3 Porte à 2 battants L 80 x H 195 cm, verre 579 €*.

*Les prix sont indiqués hors éco-participation



A partir de
329€* TTC

Paroi fixe pour
montage 1
porte

- Montage avec portes pivotantes, battantes, ou coulissantes
- Réversible



A partir de
739€* TTC

Accès
d'angle
cadré

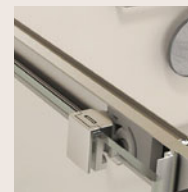

Roulement à billes

- Côtés droit et gauche vendus séparément

Accès d'angle arrondi
cadré

DÉCLIPSAGE DE LA
PORTE COULISSANTE



- Déclipsable
- Double roulettes à billes
- Rayon 55 cm
- Fermeture magnétique



859€* TTC

4 Paroi fixe, L 80 x H 195 cm **349 €*** - **5** Accès d'angle coulissant verre ép. 4-5 mm, L 80 x l 80 x H 195 cm, prix de l'ensemble côtés vendus séparément **739 €*** - **6** Accès d'angle arrondi coulissant, L 90 x l 90 x H 195 cm, **859 €***.

Parois de douche



Walk-in

STABILISATEUR MURAL
RECOUPABLE



- Réversible
- Hauteur 2 m
- Épaisseur du verre 8 mm
- Stabilisateur orientable

Pare
Baignoire

- Réversible
- 1 élément pivotant



7 Walk-in L 140 x H 200 cm avec barre de stabilisation 569 €* **8** Pare-baignoire pivotant H 140 x L 80 cm 289 €*

*Les prix sont indiqués hors éco-participation

Parois de douche

Guide d'achat

Metropolitan

LA GAMME **essentielle**

1 Les différentes implantations



Niche



Angle



Walk-in, espace ouvert



Pare-baignoire pivotant

2 Quelle ouverture pour ma paroi

Pivotante
Pour une ouverture maximale



Coulissante
Pour optimiser l'implantation à l'ouverture



Battante
Pour une ouverture intérieure / extérieure



Fixe, sans porte
Pour un accès facile



Les produits



Système de montage des profils innovant : simple et rapide à installer



Traitement ETC (easy to clean)



Porte coulissante déclipable



Nouvelles poignées ergonomiques pour une bonne préhension, intérieur et extérieur

Parois de douche

LA GAMME tendance

- ❖ Profilé en aluminium PVD chromé ou noir mat avec profilé de couverture
- ❖ Finitions antibactériennes
- ❖ Traitement anticalcaire Crystal Clear dans le verre
- ❖ Verre de sécurité haute qualité, (norme européenne EN 1442) : épaisseur 6 mm (walk-in 8 mm)
- ❖ Déclipsage des portes coulissantes
- ❖ Fabrication italienne

Les parois UPcity bénéficient des garanties et certifications Novellini :



UPcity

La gamme UPcity par NOVELLINI vous propose des parois de douche idéales pour des salles de bains de toutes tailles. Le choix UPcity vous permettra d'allier confort et élégance. Et la nouvelle finition noire assortie à la robinetterie UPcity apportera une touche contemporaine à votre espace de douche.





À partir de

945€^{TTC*}

(hors éco-part)

* Porte pivotante avec paroi fixe en alignement L. 100 cm



 **NOVELLINI**

Marque italienne haut de gamme, NOVELLINI est une entreprise innovatrice qui utilise les meilleures technologies pour concevoir chacun de ses produits en répondant aux dernières normes européennes en termes de qualité, de sécurité et de respect de l'environnement.

Parois de douche



À partir de
878€* TTC

Porte coulissante 2 éléments

Paroi coulissante
2 éléments (verre ép.6 mm)
L 120 x H 200 cm **878 €***



PROFILÉ DE COUVERTURE

➤ Réversible
➤ Déclipsable facilement
➤ Roulettes à billes

Porte pivotante

Porte pivotante (verre ép. 6 mm)
L 80 x H 200 cm **584 €***



**POIGNÉES ERGONOMIQUES POUR
UNE PRÉHENSION PARFAITE**

➤ Ouverture intérieure et extérieure
➤ Réversible
➤ Charnières relevables



À partir de
584€* TTC

*Les prix sont indiqués hors éco-participation

Paroi fixe

Paroi fixe avec barre orientable
(verre ép. 6 mm)
L 80 x H 200 cm **422 €***



BARRE ORIENTABLE

Montage avec porte coulissante ou pivotante
Possibilité d'angle asymétrique



À partir de
422 €* TTC

Finition
PVD chromé
ou noir mat



À partir de
910 €* TTC

Accès d'angle 2 coulissants + 2 fixes

Accès d'angle coulissant (verre ép. 6 mm)
L 80 x H 200 cm, prix de l'ensemble, côtés
vendus séparément **910 €***



DÉCLIPSABLE FACILEMENT

Réversible
Roulettes à billes

Parois de douche



Walk-in



STABILISATEUR MURAL RECOUPABLE

≡ Réversible

Walk-in (verre ép. 8 mm)
L 100 x H 200 cm **622 €***

Volet pivotant pour walk-in

Ouverture intérieure et extérieure ≡

Volet pivotant (verre ép. 6 mm)
L 30 x H 200 **275 €***



Barre en T pour walk-in



Recoupable ≡

Barre en T
L 150 cm **54,50 €***

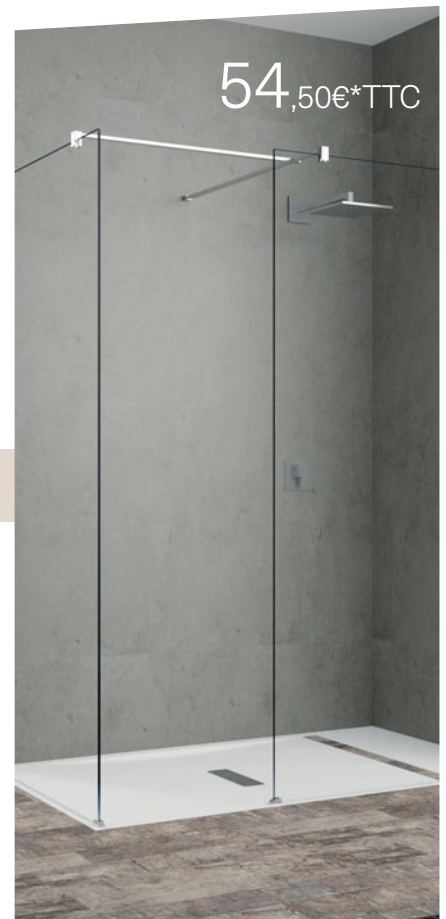

*Les prix sont indiqués hors éco-participation

Pare Baignoire

Pare-baignoire 2 volets
L 120 (80 + 40) x H 150 cm
(verre ép. 6 mm) **556 €* TTC**

Réversible
Ouverture intérieure et extérieure



L'expo ● ● ●
HISTOIRES DE SALLE DE BAIN ET CARRELAGE

RETROUVEZ **AUTANT DE PRODUITS**
QUE D'ENVIES DANS NOS MAGASINS

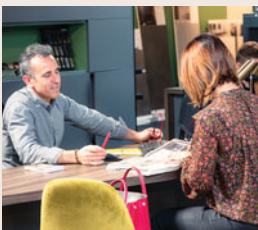

Des conseillers de vente à l'écoute de vos envies, de vos choix et de votre budget

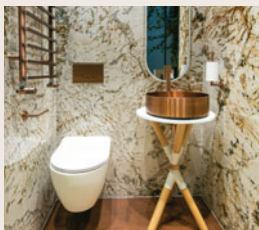

Les dernières tendances et nouveautés mises en scène

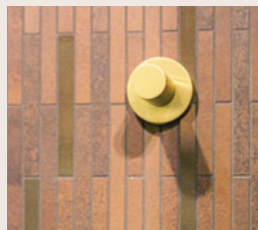

Des palettes de style, de matières, de couleurs pour toutes les configurations



Des solutions pour le carrelage, le chauffage et l'espace cuisine



Des installateurs sélectionnés pour réaliser votre projet en toute sécurité

Parois de douche

Guide d'achat

1 Les différentes implantations



Niche



Angle



Walk-in, espace ouvert



Pare-baignoire pivotant

2 Quelle ouverture pour ma paroi



Pivotante
Pour une ouverture maximale



Pivotante avec fixe en alignement
Pour une plus grande ouverture



Coulissante
Pour optimiser l'espace



Fixe, sans porte
Pour un accès facile

3 Les différentes largeurs



L 80 cm :
pivotante, fixe et angle



L 90 cm :
pivotante, fixe, angle et walk-in



L 100 cm :
pivotante, fixe, angle et walk-in



L 120 cm :
coulissante, fixe, angle et walk-in



L 140 cm :
coulissante et walk-in

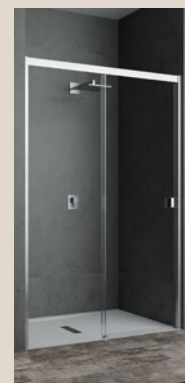

L 160 cm :
coulissante et walk-in

UPcity

LA GAMME tendance



4

Les choix des couleurs



Finition PDV chromé



Finition PVD noir mat

≡

Finition
PVD chromé
ou noir mat

les + produits



Déclipsable facilement



Système coulissant sur roulettes à billes



Charnières relevables



Charnières vissées

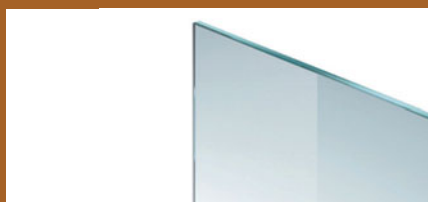

Verre trempé traitement anticalcaire Crystal Clear

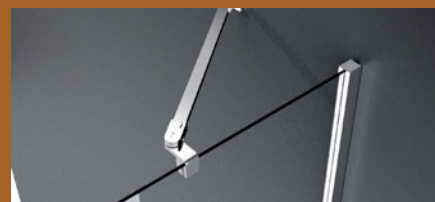

Barre orientable pour paroi fixe



Poignées ergonomiques en métal

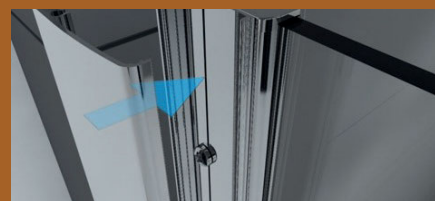

Profilé de couverture

Robinetterie

LA GAMME essentielle

- ❖ Design contemporain
- ❖ Chrome de qualité supérieure
- ❖ Consommation d'eau chaude maîtrisée grâce à la cartouche C3
- ❖ Régulateur dynamique du débit
- ❖ Limiteur de température
- ❖ Cartouche garantie 20 ans

La robinetterie Metropolitan bénéficie des garanties et certifications NOBILI :



* Garantie 20 ans pour la cartouche

** Garantie 7 ans pour la technologie et le chromage

Metropolitan

Colonne de douche, mitigeurs de lavabo, de douche, de baignoire ou d'évier, trouvez la robinetterie qu'il vous faut !

Fonctionnelle, la collection de robinetterie Metropolitan par NOBILI a été développée pour s'intégrer parfaitement dans vos espaces, qu'ils soient modernes ou classiques.



116,90€^{TTC}

Mitigeur de lavabo C3
(hors éco-part)

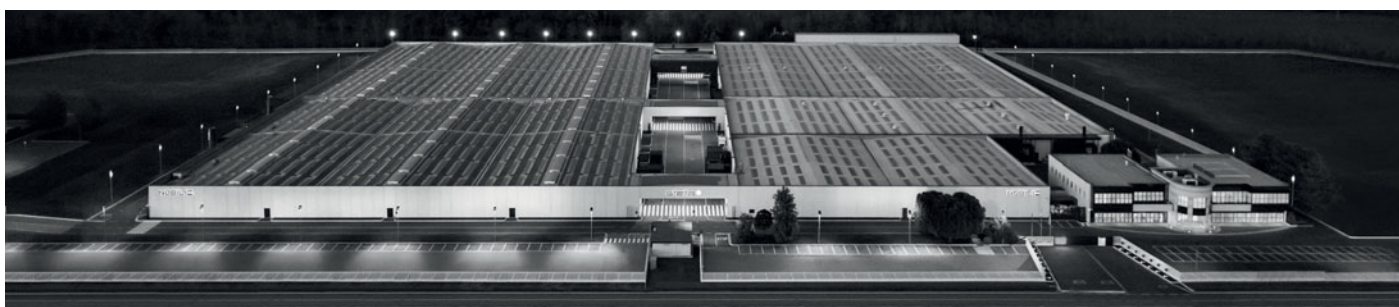

NOBILIS ®

NOBILI est une marque italienne reconnue dans le monde de la robinetterie. A travers un savoir-faire qui se transmet de génération en génération mêlant performance et technicité, Nobili cherche continuellement l'équilibre entre proportions et harmonie, ordre et mesure, art et technique.

Robinetterie



LAVABO



NF Eo C3 Az U3

116,90€* TTC

287Q9.3
Mitigeur de lavabo C3



NF Eo C3 Az U3

116,90€* TTC

287QA.0
Mitigeur de lavabo CH3

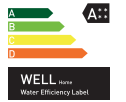

NF Eo C3 Az U3

187,90€* TTC

287QC.6
Mitigeur de lavabo surélevé C3

BIDET / LAVE-MAINS



NF Eo C2 Az U3

209 €* TTC

287QB.8
Mitigeur de lavabo bec haut
Mobile 360°



130€* TTC

287QS.6
Mitigeur de bidet C3



109 €* TTC

287QD.4
Mitigeur lave-mains

*Les prix sont indiqués hors éco-participation

DOUCHE



NF Et Cr As Us

190,50€* TTC

287QJ.2

Mitigeur thermostatique de douche mural



NF Et Cr As Us

116,90€* TTC

287QH.5

Mitigeur de douche mural



NF Et Cr As Us

545,50€* TTC

287QF.9

Colonne de douche thermostatique murale douche de tête à rotule 200. mm, douchette 3 jets



166,50€* TTC

287QK.0

Barre de douche avec douchette 3 jets et flexible 1,5 m



75,50€* TTC

287QL.8

Douchette 3 jets



34,80€* TTC

7765Q.8

Flexible 1,50m

Robinetterie



BAIN



NF Eau C2 A1 U3

258 €* TTC

287QR.8
Mitigeur thermostatique
bain/douche mural



NF Eau C2 A1 U3

149 €* TTC

287QP.2
Mitigeur bain/douche mural



NF Eau C2 A2 U3

156 €* TTC

287QQ.0
Mitigeur bain/douche monotrou



119 €* TTC

287QN.4
Set de bain avec douchette 3 jets et
flexible 1,5m

*Les prix sont indiqués hors éco-participation



CUISINE



NF E0 C2 A2 U3

194 €* TTC

287QU.1
Mitigeur évier, bec mobile haut carré



NF E0 C2 A2 U3

194 €* TTC

287QV.9
Mitigeur évier, bec mobile, haut rond



NF E0 C2 A2 U3

322 €* TTC

287QX.5
Mitigeur évier semi-pro, bec mobile, douchette à 2 jets orientables



NF E0 C3 A2 U3

134 €* TTC

287QT.4
Mitigeur évier, bec mobile



NF E0 C2 A2 U3

209,90 €* TTC

287QW.7
Mitigeur évier, bec mobile avec douchette 2 jets extractible



183 €* TTC

287QY.3
Mitigeur évier mural, bec mobile

Robinetterie

Guide d'achat

1 Mécanique ou thermostatique



Mécanique

Une commande unique permettant de régler la température et le débit



Thermostatique

Offre un pré-réglage de température pour plus de facilité et un blocage sécurisé à 38°C

2 Jouez l'effet de gamme

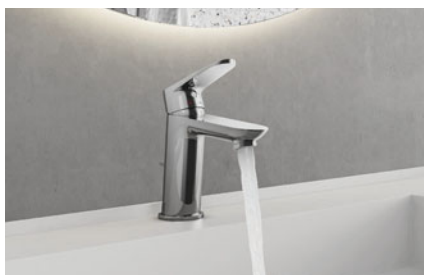

Lavabo



Bain



Douche



Cuisine

Optez pour une robinetterie plus économique équipée d'un limiteur d'énergie, de débit, de température.

+ La technologie

Cartouche à disque céramique

Fabriquée par NOBILI

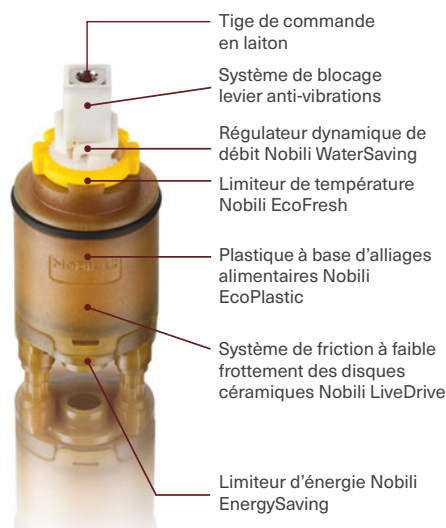

Metropolitan

LA GAMME **essentielle**



Les  produits



Limiteur d'énergie C3

Le limiteur d'énergie Nobili Energy Saving permet d'ouvrir l'eau avec le levier en position centrale, directement sur l'eau froide (plutôt que de l'eau mitigée), ce qui évite de déclencher la chaudière et de consommer de l'eau chaude.



Régulateur dynamique du débit

La technologie Nobili WaterSaving réduit de moitié la consommation d'eau, en freinant l'ouverture de la poignée à la moitié du débit (-50%). Après avoir surmonté une légère résistance, le mitigeur sera libre de fournir le débit maximal disponible.



Limiteur de température

La technologie Nobili EcoFresh empêche tout risque de brûlure en diminuant la consommation d'eau chaude; il est possible de faire varier la température maximale distribuée par le mitigeur en tournant une bague se trouvant sur la cartouche.

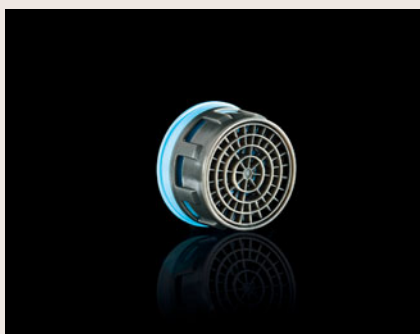

Limiteur de débit 5l/min

Nobili choisit la qualité du groupe Neoperl®, en équipant la collection Metropolitan de l'aérateur Cascade®: en plus de l'aérateur monté sur le produit, on trouve, à l'intérieur de l'emballage, un deuxième aérateur avec un débit limité à 5 L/min.

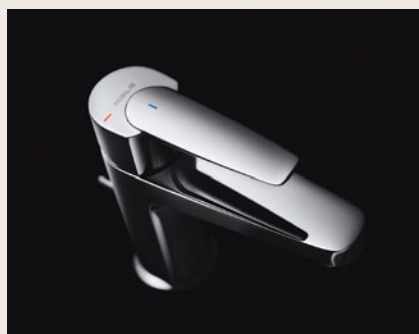

Brillant de qualité

La finition brillante est garantie par des taux de chromage qui dépassent de loin les standards du marché. L'ensemble du processus est réalisé à l'intérieur des usines Nobili dans le plein respect des normes environnementales les plus strictes.

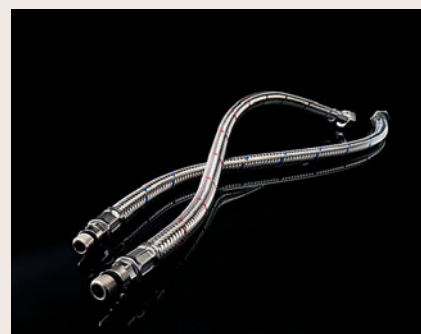

Flexibles Parigi® Parinox® Softpex®

Le premier flexible approuvé dans le monde entier, grâce à ses exceptionnelles propriétés hygiéniques internes, à sa résistance optimale à la température et à la pression et à sa flexibilité plus élevée que les flexibles en PE-X traditionnels.

Robinetterie

LA GAMME tendance

- ❖ Design tendance
- ❖ Deux finitions proposées : chromé et noir mat
- ❖ Consommation d'eau chaude maîtrisée grâce à la cartouche C3
- ❖ Régulateur dynamique de débit
- ❖ Limiteur de température

La robinetterie UPcity bénéficie des garanties et certifications Nobili :



* Garantie 20 ans pour la cartouche

** Garantie 7 ans pour la technologie et le chromage, 2 ans pour la finitions noir mat

UPcity

Une gamme complète, proposée en deux finitions (chromé et noir mat) pour s'adapter parfaitement à votre salle de bains. À la fois fonctionnels et tendances, ces produits ont été développés avec le plus grand soin pour vous offrir une robinetterie moderne et performante.

149€^{TTC}

Mitigeur de lavabo C3 chromé

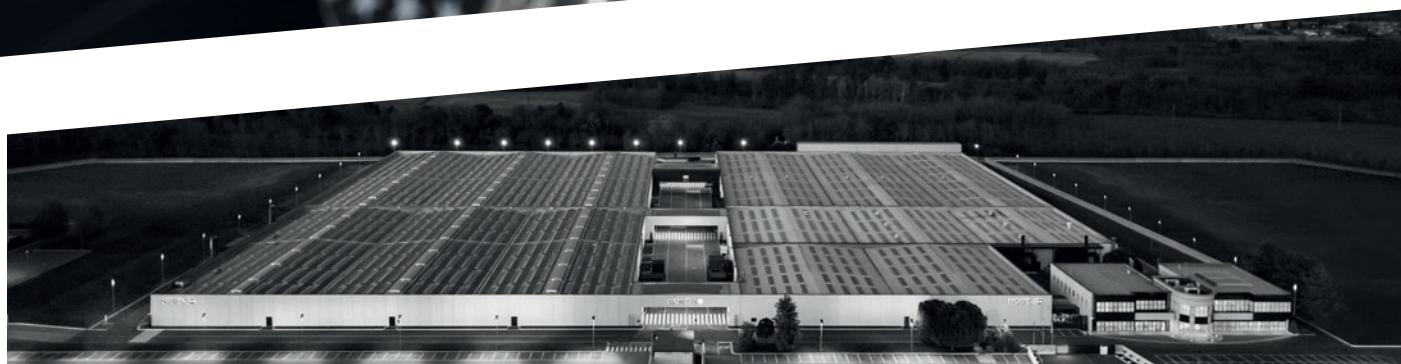

NOBILIS®

NOBILI est une marque italienne qui met son savoir-faire et sa capacité de production au service du design et de la technologie. Acteur reconnu de l'univers de la robinetterie, Nobili mêle en permanence performance et technicité pour des produits d'une grande qualité.

Robinetterie



=lavabo=



**Mitigeur lavabo standard,
vidage à tirette laiton**

- Chromé / 200KM.9 - 149 €* TTC
- Noir mat / 200KP.5 - 239 €* TTC



**Mitigeur lavabo standard,
vidage clic-clac laiton**

- Chromé / 200KQ.3 - 175 €* TTC
- Noir mat / 200P9.7 - 288 €* TTC



**Mitigeur lavabo bec haut
vidage clic-clac laiton**

- Chromé / 200KR.1 - 309 €* TTC
- Noir mat / 200KT.7 - 446 €* TTC



**Mitigeur lavabo surélevé,
vidage clic-clac laiton**

- Chromé / 200KU.4 - 250 €* TTC
- Noir mat / 200KV.2 - 376 €* TTC



Mitigeur lavabo mural

- Chromé / 200KZ.5 - 473 €* TTC
- Noir mat / 200L0.4 - 660 €* TTC



**Corps d'encastrement pour mitigeur
lavabo mural, universel**

9476X.9 - 129 €* TTC

*Les prix sont indiqués hors éco-participation



Colonne de douche thermostatique

avec douche de tête orientable
extra-plate inox Ø250 mm,
douchette 3 jets et flexible 1m50

- Chromé
200L5.3 - 781 €* TTC
- Noir mat
200L6.1 - 1 116 €* TTC



Colonne de douche thermostatique télescopique

avec douche de tête orientable
extra-plate inox Ø250 mm,
douchette 3 jets et flexible 1m50

- Chromé
200ML.9 - 930 €* TTC
- Noir mat
200MM.7 - 1 239 €* TTC



Mitigeur thermostatique de douche, corps froid

- Chromé / 200MV.0 - 235 €* TTC
- Noir mat / 200MW.8 - 371 €* TTC



Mitigeur de douche

- Chromé / 200MY.4 - 148 €* TTC
- Noir mat / 200MZ.3 - 235 €* TTC

Robinetterie



Pack robinetterie de douche encastrée 2 sorties

avec douche de tête orientable extra-plate Ø250 mm, douchette 3 jets

- Chromé
200MS.7 - 1 488 €* TTC
- Noir mat
200MU.2 - 2 109 €* TTC



Barre de douche complète

avec douchette et flexible

- Chromé
200N1.0 - 210 €* TTC
- Noir mat
200N2.8 - 311 €* TTC



Flexible nylon lisse 1,5 m

- Chromé / 7765Q.8 - 34,80 €* TTC
- Noir mat / 200NG.7 - 52,60 €* TTC



Douchette ronde Ø12 cm, 3 jets

- Chromé / 200N3.6 - 99 €* TTC
- Noir mat / 200N4.4 - 144 €* TTC



Douchette stylo, 1 jet

- Chromé / 200N5.1 - 54,30 €* TTC
- Noir mat / 200N6.9 - 81,30 €* TTC

*Les prix sont indiqués hors éco-participation



=bain=



Mitigeur thermostatique bain-douche

- Chromé / 200NH.5 - 323 €* TTC
- Noir mat / 200NJ.2 - 522 €* TTC



Mitigeur bain/douche

- Chromé / 200NK.0 - 212,60 €* TTC
- Noir mat / 200NL.8 - 299 €* TTC

=bidet - lave-mains=



**Mitigeur lave-mains,
vidage à tirette laiton**

- Chromé / 200NM.6 - 123 €* TTC
- Noir mat / 200NN.4 - 185 €* TTC



**Mitigeur bidet,
vidage à tirette laiton**

- Chromé / 200NP.2 - 162 €* TTC
- Noir mat / 200NQ.0 - 247 €* TTC

Robinetterie



Mitigeur évier standard, bec mobile

- Chromé / 200NS.6 - 175 €* TTC
- Inox brossé / 200NU.1 - 273 €* TTC



Mitigeur évier standard, bec mobile

- Chromé / 200NV.9 - 223 €* TTC
- Inox brossé / 200NW.7 - 309 €* TTC



Mitigeur évier semi-pro avec douchette et flexible ressort

- Chromé / 200NX.5 - 409 €* TTC
- Inox brossé / 200NY.3 - 656 €* TTC



Mitigeur évier semi-pro avec douchette et flexible caoutchouc noir

- Chromé / 200NZ.2 - 420 €* TTC
- Inox brossé / 200P0.6 - 669 €* TTC

*Les prix sont indiqués hors éco-participation

Pensez aux

bondes et vidages

disponibles en magasin

TEKNIK

La marque du pro



2000 COLLABORATEURS
ET AUTANT D'INITIATIVES



Des professionnels **engagés** et **expérimentés**

Des **conseils** d'aménagement et de décoration **personnalisés**

Des **réponses** techniques

Un **accompagnement sur-mesure** tout au long de votre projet

Robinetterie

Guide d'achat

1 Mécanique ou thermostatique



Mécanique

Une commande unique permettant de régler la température et le débit

2 Jouez l'effet de gamme



Lavabo

3 Choisissez votre finition



Noir mat pour la salle de bains et **inox** pour la cuisine

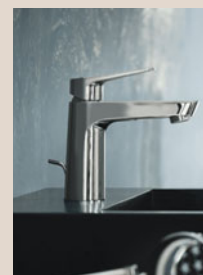

Chromée pour toute la gamme



Thermostatique

Offre un préréglage de température pour plus de facilité et un blocage sécurisé à 38°C

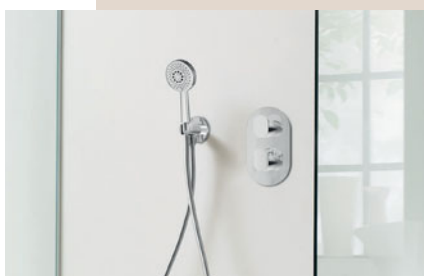

Douche

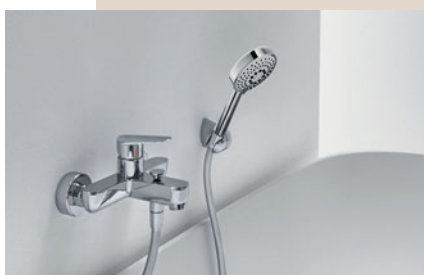

Bain

Mitigeur thermostatique de douche équipé d'un corps froid = sécurité anti-brûlure



Cuisine

+ La technologie

Cartouche à disque céramique
Fabriquée par NOBILI

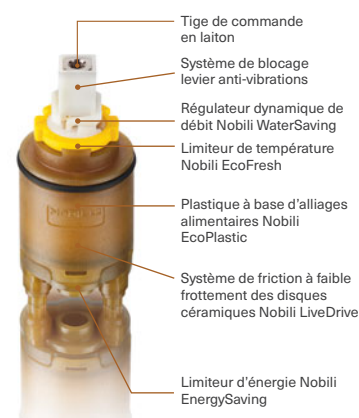

UPcity

LA GAMME tendance



les produits



Design tendance

Grâce à des lignes franches et un corps robuste, les produits UPcity par Nobili offrent un look moderne pour sublimer votre salle de bains ou votre cuisine. Jouez l'effet de gamme pour assortir toutes vos robinetteries.

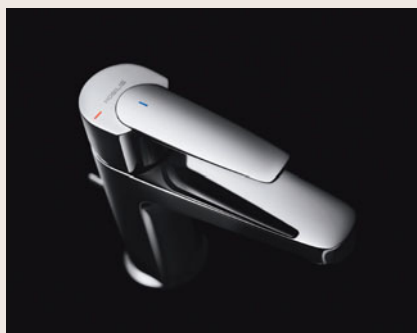

Brillant de qualité

La finition brillante est garantie par des taux de chromage qui dépassent de loin les standards du marché. L'ensemble du processus est réalisé à l'intérieur des usines Nobili dans le plein respect des normes environnementales les plus strictes.



Finition noir mat

Garantie 2 ans, la finition noir mat offre au produit un design unique, parfaitement dans la tendance du moment. Une finition qui vous permettra de donner un look moderne à votre salle de bains.

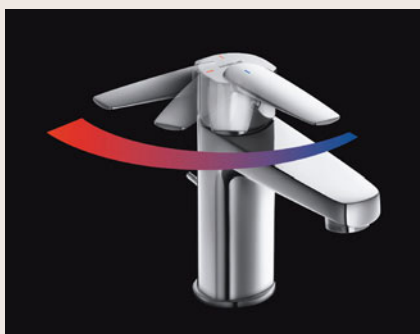

Limiteur d'eau et énergie

Les technologies Nobili Energy Saving et Nobili WaterSaving permettent d'optimiser la consommation d'eau et d'énergie. L'aérateur Cascade® du groupe Neoperl® offre également un jet d'eau économe mais suffisamment puissant pour une utilisation optimale.



Sécurité anti-brûlure

La conception du mitigeur de douche thermostatique permet d'offrir un produit au corps froid, garantissant une utilisation anti-brûlure du mitigeur. De plus, la technologie Nobili EcoFresh permet de diminuer la consommation d'eau chaude grâce à un réglage de la température maximale d'utilisation.

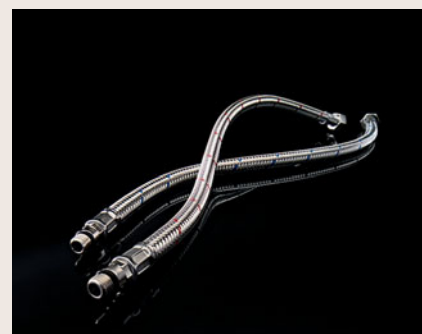

Flexibles Parigi® Parinox® Softpex®

Le premier flexible approuvé dans le monde entier, grâce à ses exceptionnelles propriétés hygiéniques internes, à sa résistance optimale à la température et à la pression et à sa flexibilité plus élevée que les flexibles en PE-X traditionnels.

Robinetterie

LA GAMME *design*

- ❖ La touche ultra-contemporaine pour votre salle de bains
- ❖ Toujours plus de choix : avec 3 finitions (chromé, noir mat et nickel brossé) et différentes dimensions
- ❖ Qualité et robustesse
- ❖ Consommation d'eau chaude maîtrisée avec la cartouche C3

La robinetterie Sign bénéficie des garanties et certifications FIMA FRATTINI :



* Garantie 7 ans pour la technologie et les 3 finitions

Sign

Des lignes carrées et arrondies sont les traits distinctifs de la gamme de robinetterie FIMA FRATTINI et lui confèrent un design ultra contemporain. Elle se fondera parfaitement dans différentes ambiances de salle de bains et cuisine avec sa déclinaison en trois finitions : chromé, noir mat ou nickel brossé.



236,50€*^{TTC}

Mitigeur de lavabo C3
chromé, vidage à tirette
(hors éco-part)



fima | CARLO FRATTINI®
rubinetterie

Technologie, esthétique et haute performance : Fima Frattini offre depuis plus de 60 ans des robinetteries de haute qualité. Au cours des années Fima se renouvelle constamment en offrant des produits à la pointe du design et de la technologie, avec une attention particulière à chaque détail.

Robinetterie

66
LAVABO
99



Mitigeur mural encastré (façade)

Existe en version monobloc ou bi-bloc.
A associer avec le corps encastrable.
Longueur du bec : 21,2 cm

-  **Chromé**
monobloc : A00HD.2 - **486,90 €* TTC** / bi-bloc : A00HG.5 - **508,50 €* TTC**
-  **Noir mat**
monobloc : A00HF.7 - **785 €* TTC** / bi-bloc : A00HJ.0 - **831,90 €* TTC**
-  **Nickel brossé**
monobloc : A00HE.9 - **831,50 €* TTC** / bi-bloc : A00HH.3 - **880,90 €* TTC**

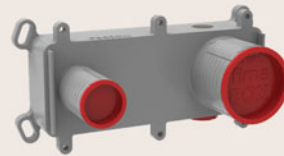



Corps encastrable pour mitigeur de lavabo

Universel, faible profondeur : 50 mm
A00HB.6 - **201,90 €* TTC**



Mitigeur, taille M

Vidage clic-clac
Longueur du bec : 15,4 cm
Hauteur totale : 14,6 cm
Hauteur sous bec : 11,1 cm

-  **Chromé**
288YR.8 - **248 €* TTC**
-  **Noir mat**
288Z0.1 - **367,90 €* TTC**
-  **Nickel brossé**
288YV.9 - **381,50 €* TTC**



Mitigeur, taille L



Vidage clic-clac
Longueur du bec : 20,3 cm
Hauteur totale : 19,6 cm
Hauteur sous bec : 16,7 cm

-  **Chromé**
288Z3.5 - **332,50 €* TTC**
-  **Noir mat**
288ZJ.1 - **498 €* TTC**
-  **Nickel brossé**
288Z6.8 - **522,90 €* TTC**



Mitigeur, taille XL

Vidage clic-clac
Longueur du bec : 20,3 cm
Hauteur totale : 29,6 cm
Hauteur sous bec : 26,7 cm



-  **Chromé**
288ZK.9 - **404,50 €* TTC**
-  **Noir mat**
288ZN.3 - **594 €* TTC**
-  **Nickel brossé**
288ZM.5 - **629,50 €* TTC**

*Les prix sont indiqués hors éco-participation



Colonne douche thermostatique (corps froid)

Recoupable, mitigeur thermostatique, corps froid, bras 30 cm, douche de tête laiton 25 x 25 cm, douchette stylo 1 jet, flexible 1m50

-  **Chromé**
289B4.9 - 1 047 €* TTC
-  **Noir mat**
289B7.2 - 1 547 €* TTC
-  **Nickel brossé**
289B5.6 - 1 619 €* TTC



Mitigeur thermostatique de douche mural, corps froid



Poignées métal, rosaces cylindriques.

-  **Chromé**
289AV.5 - 308 €* TTC
-  **Noir mat**
289B3.1 - 475 €* TTC
-  **Nickel brossé**
289AY.9 - 497,90 €* TTC



Mitigeur de douche murale



Poignées métal, rosaces cylindriques.

-  **Chromé**
289AN.0 - 224,90 €* TTC
-  **Noir mat**
289AU.7 - 355,90 €* TTC
-  **Nickel brossé**
289AR.4 - 367,90 €* TTC



Barre de douche complète

Hauteur 89,5 cm (entraxe fixations 75 cm), support douchette réglable, douche 1 jet, flexible 1m50

-  **Chromé**
289CS.0 - 272,50 €* TTC
-  **Noir mat**
289CV.3 - 415 €* TTC
-  **Nickel brossé**
289CU.5 - 439,50 €* TTC



Robinetterie

“
DOUCHE
”

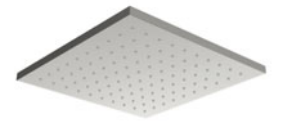
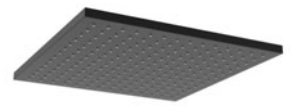

Douche de tête laiton



Laiton, picots anticalcaire
Disponible en 25 x 25 cm et 30 x 30 cm

-  Chromé
25 cm : 289CE.5 - **321 €* TTC** / 30 cm : 289CK.4 - **511 €* TTC**
-  Noir mat
25 cm : 289CJ.6 - **617,50 €* TTC** / 30 cm : 289CM.0 - **915 €* TTC**
-  Nickel brossé
25 cm : 289CH.9 - **641,50 €* TTC** / 30 cm : 289CL.2 - **951 €* TTC**



Bras de douche



Longueur 35 cm

-  Chromé
289C5.5 - **117,90 €* TTC**
-  Noir mat
289CB.2 - **225 €* TTC**
-  Nickel brossé
289C9.7 - **236,50 €* TTC**



Mitigeur thermostatique de douche encastré (façade)

Façade à associer au corps encastrable,
douchette 1 jet, flexible 1m50

-  Chromé
A00HM.4 - **819 €* TTC**
-  Noir mat
A00HP.0 - **1 189 €* TTC**
-  Nickel brossé
A00HN.2 - **1 249 €* TTC**



Corps encastrable

Universel pour mitigeur de douche,
faible profondeur
60 mm Installation facile
A00HK.8 - **288,50 €* TTC**

*Les prix sont indiqués hors éco-participation

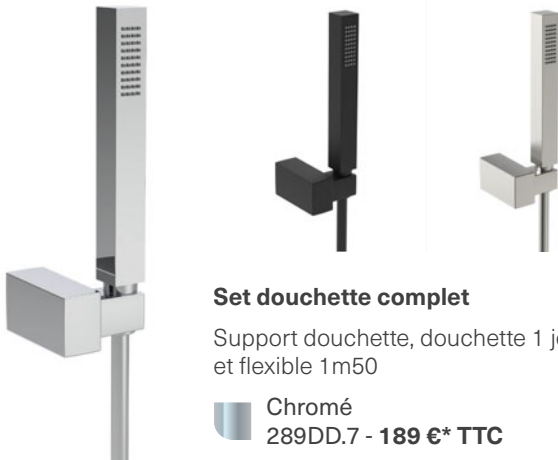

Set douchette complet



Support douchette, douchette 1 jet et flexible 1m50

-  Chromé
289DD.7 - **189 €* TTC**
-  Noir mat
289DG.0 - **236,50 €* TTC**
-  Nickel brossé
289DF.2 - **248,50 €* TTC**



Douchette stylo carré, 1 jet



Longueur 21,2 cm

-  Chromé
289CW.1 - **81,90 €* TTC**
-  Noir mat
289D0.5 - **105,50 €* TTC**
-  Nickel brossé
289CY.7 - **112,50 €* TTC**



Flexible, 1m50

Chromalux lisse, écrou anti-torsion

-  Chromé
289CN.8 - **46,50 €* TTC**
-  Noir mat
289CR.2 - **62,50 €* TTC**
-  Nickel brossé
289CQ.4 - **66,50 €* TTC**

“ BIDET ”



Mitigeur de bidet

C3, mousseur sur rotule, vidage clic-clac métal, existe en vidage à tirette (chromé uniquement)

-  Chromé
289A8.1 - **248 €* TTC**
-  Noir mat
289AK.6 - **356 €* TTC**
-  Nickel brossé
289AB.4 - **367,90 €* TTC**





Robinetterie

66
BAIN
99



Mitigeur thermostatique bain/douche mural, corps froid

2 sorties, poignées et inverseur métal, rosaces cylindriques

-  Chromé
289D4.7 - **415 €* TTC**
-  Noir mat
289D7.0 - **629,90 €* TTC**
-  Nickel brossé
289D6.2 - **653 €* TTC**



Mitigeur bain/douche mural

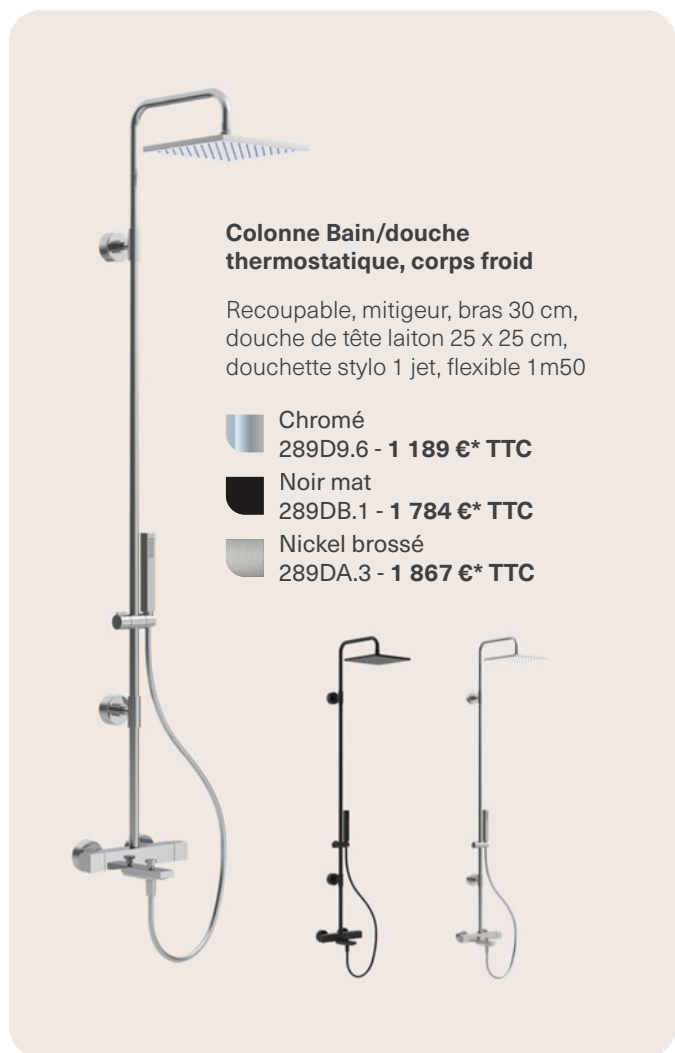

Poignée et inverseur métal, rosaces cylindriques

-  Chromé
289D1.3 - **320,50 €* TTC**
-  Noir mat
289D3.9 - **475 €* TTC**
-  Nickel brossé
289D2.1 - **499 €* TTC**



Colonne Bain/douche thermostatique, corps froid

Recoupable, mitigeur, bras 30 cm, douche de tête laiton 25 x 25 cm, douchette stylo 1 jet, flexible 1m50

-  Chromé
289D9.6 - **1 189 €* TTC**
-  Noir mat
289DB.1 - **1 784 €* TTC**
-  Nickel brossé
289DA.3 - **1 867 €* TTC**



66
CUISSINE
99



Mitigeur semi-pro avec flexible

Douchette métal 1 jet, bras mobile à 360° avec support douchette métal.
Hauteur totale : 47,2 cm, Hauteur douchette : 20 cm, saillie 26,5 cm

-  Chromé
289DL.1 - **593,90 €* TTC**
-  Noir mat
289DN.7 - **879,90 €* TTC**
-  Nickel brossé
289DM.9 - **926,50 €* TTC**



Mitigeur évier col de cygne

Bec mobile à 360°
Hauteur totale : 41,1 cm
Hauteur sous bec : 25 cm, saillie : 22,5 cm

-  Chromé
289DH.8 - **406,50 €* TTC**
-  Noir mat
289DK.3 - **580,90 €* TTC**
-  Nickel brossé
289DJ.5 - **610,50 €* TTC**

*Les prix sont indiqués hors éco-participation

Robinetterie

Guide d'achat

Jouer sur l'effet de gamme



Lavabo



Douche

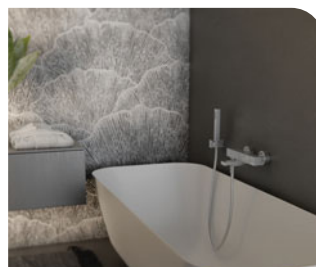

Bain



Cuisine

2

Plus de choix
Dimensions et finitions au choix



M



L



XL



Douche de tête
25 x 25 cm



Douche de tête
30 x 30 cm

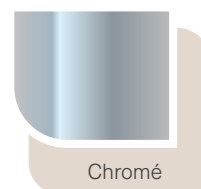

Chromé



Noir mat



Nickel brossé

Sign

LA GAMME *design*

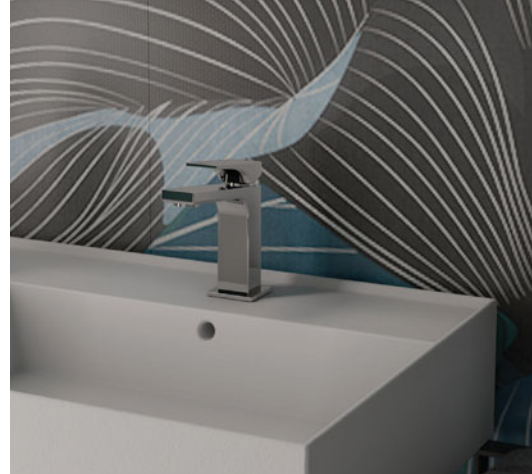

Les  produits



DESIGN CONTEMPORAIN

Grâce à un parfait mélange entre lignes droites et courbes, les produits de la gamme Sign seront idéals pour sublimer votre salle de bains.



QUALITÉ DES FINITIONS

Chromé, noir mat (epoxy) et nickel brossé (galvanique brossé à la main) sont des finitions d'une grande qualité. Garantie 7 ans.



SÉCURITÉ ANTI-BRÛLURE

Les mitigeurs thermostatiques de la gamme Sign par FIMA sont équipés d'un corps froid. La chaleur de l'eau n'est pas transmise à la robinetterie, évitant ainsi tout risque de brûlures.



DU CHOIX DANS LES DIMENSIONS

En plus des trois finitions, la gamme Sign vous offre le choix entre trois hauteurs de mitigeurs lavabo, deux dimensions de douche de tête, deux mitigeurs de cuisine...

Le savoir-faire FIMA



L'importance
du détail



Respectueuse
de l'environnement



À la pointe
de l'innovation

WC / Plaques

LA GAMME

essentielle

- ❖ Cuvette émaillée, disponible
 - en version Rimfree® (sans bride)
 - et en version avec bride
- ❖ Abattant Thermodur à fermeture ralentie
- ❖ Charnières métal

Les WC Metropolitan bénéficient des garanties et certifications GEBERIT :



* Céramique garantie 5 ans, mécanisme garanti 1 an.

Metropolitan

Les packs WC Metropolitan par GEBERIT sont des produits fonctionnels proposés à un bon rapport qualité-prix. Un design consensuel et des matériaux de qualité pour un confort assuré et une technologie sans bride Rimfree® reconnue.

316€^{TTC}

WC suspendu Rimfree®
(hors éco-part)



■ GEBERIT

Son succès, GEBERIT le doit à sa capacité d'évoluer. Depuis quasiment 150 ans, GEBERIT cherche à améliorer la vie des gens. Ses solutions de salles de bains, innovantes et esthétiques, sont faciles à installer, à utiliser et à entretenir. Cela apporte à GEBERIT une véritable valeur ajoutée.

Pack WC

Metropolitan



Pack WC sur pied

- Cuvette sur pied émaillée, sortie horizontale.
Disponible en version Rimfree® (sans bride) et en version avec bride
- Réservoir à alimentation latérale, avec mécanisme GEBERIT 3/6L
- Abattant double thermodur à fermeture ralentie et charnières métal

Metropolitan Rimfree®
201DX.3 - **372,00 €* TTC**
Metropolitan avec bride
201DT.2 - **269,00 €* TTC**



Pack WC suspendu

- Cuvette émaillée
Disponible en version Rimfree® (sans bride) et en version avec bride
- Abattant double thermodur à fermeture ralentie et charnières métal

Metropolitan Rimfree®
201DZ.0 - **316,00 €* TTC**
Metropolitan avec bride
201E0.9 - **231,00 €* TTC**

TECHNOLOGIE **Rimfree**

Rimfree® est une innovation GEBERIT dont nos cuvettes Metropolitan bénéficient. La bride qui distribue l'eau dans la cuvette disparaît et laisse place à un rebord plat et lisse. Les avantages sont multiples : esthétique (finition plus design), hygiénique (meilleur rinçage et suppression de la bride, « nid » à bactéries) et facilité d'entretien (nettoyage de la cuvette simplifié).

- Une discrète lèvre céramique assure une répartition optimale de l'eau dans la cuvette
- Deux orifices latéraux canalisent l'eau vers l'avant de la cuvette tout en conservant sa puissance pour un nettoyage efficace
- Un léger relief conduit l'eau sur toute la surface du bol pour en assurer le rinçage

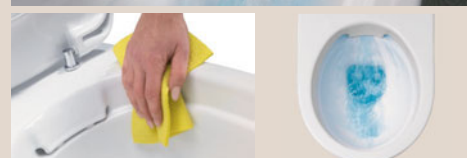

*Les prix sont indiqués hors éco-participation

- Prêt à poser avec fixations murales et plaques incluses
- Easy Fit : réglage facile et rapide de la plaque
- Capacité de chasse réglable facilement
- Isolation phonique grâce aux 4 fixations équipées de silent-blocks en caoutchouc naturel
- Pieds réglables individuellement montés sur freins
- Mécanisme pré-monté dont Robinet Flotteur F10 Universel
- Adaptateur PVC pour évacuation sortie droite ou coudée



Bâti-support + Plaque de déclenchement double commande L 23 x H 15 cm



Blanc
368KU.9 - 332 €*TTC



Chromé mat
368KV.7 - 376 €*TTC

GARANTIE
10
ANS



Bâti-support et plaques

Retrouvez plus de plaques dans votre agence

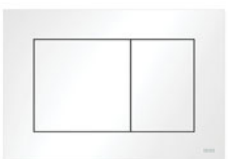
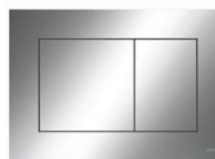
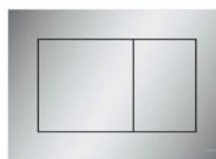

WC



365,90*^{TTC}

WC suspendu
(hors éco-part)

UPcity

La technologie DURAVIT Rimless® séduit par sa performance, son efficacité et son hygiène. Associée à la qualité et au design DURAVIT, cette technologie confère à la gamme UPcity un style résolument tendance.

DURAVIT

La marque DURAVIT est une référence dans l'univers de la salle de bains. Reconnue dans le monde entier pour la qualité de ses produits, l'entreprise joue l'équilibre entre tradition et esthétique moderne. Associée à des grands noms du design, elle propose des produits pour vous, des produits qui vous ressemblent.

LA GAMME tendance

- Cuvette DURAVIT Rimless® : nettoyage facilité et hygiène améliorée
- Rinçage économique
- Haute qualité de la céramique, qualité DURAVIT
- Abattant amovible avec charnières inox et amortisseur de fermeture

Les Packs WC UPcity bénéficient des garanties et certifications DURAVIT :



Pack WC sur pied

- Cuvette fond creux, sortie horizontale, sans rebord DURAVIT Rimless®
- Réservoir avec mécanisme GEBERIT double touche (3/6L), alimentation latérale
- Céramique haute qualité DURAVIT
- Abattant, charnières inox, avec amortisseur de fermeture

199N8.9 - **439,90 €* TTC**



Pack WC suspendu

- Cuvette à fond creux et sans rebord DURAVIT Rimless®
- Céramique haute qualité DURAVIT
- Abattant, charnières inox, avec amortisseur de fermeture

199N3.0 - **365,90 €* TTC**

*Les prix sont indiqués hors éco-participation

WC

LA GAMME *design*

- ❖ Cuvette VitraFlush : technologie fonctionnelle et innovante permettant un nettoyage facile et une hygiène maximale
- ❖ Diffuseur amovible pour un nettoyage simple et efficace
- ❖ Chasse d'eau économique
- ❖ Abattant slim déclinable avec charnières inox et amortisseur de fermeture
- ❖ Design contemporain de caractère

Les Pack WC Sign bénéficient des garanties et certifications Vitra :



*Céramique : 5 ans
Abattants, charnières et mécanisme : 2 ans

Sign

La gamme Sign vous propose des produits au design épuré et de caractère qui offriront à votre espace toilettes un style affirmé et très esthétique. La technologie VitraFlush 2.0 vous garantira une hygiène optimale.





A partir de

434€^{TTC}

WC suspendu, blanc brillant
(hors éco-part)



Vitra[®]

La marque Vitra bénéficie d'un capital sympathie et d'une reconnaissance affirmée. La qualité des produits et la finesse du design sauront vous séduire et embellir votre espace.

WC



“ WC suspendu
disponible en noir mat
et blanc mat





Pack WC sur pied

- Cuvette à fond creux, sortie horizontale, VitrAflush (technologie sans bride)
- Réservoir avec mécanisme double touche (3/6L) Siamp, alimentation latérale.
- Abattant Slim à fermeture amortie, détachable, charnières inox

199XT.4 - 534 €* TTC

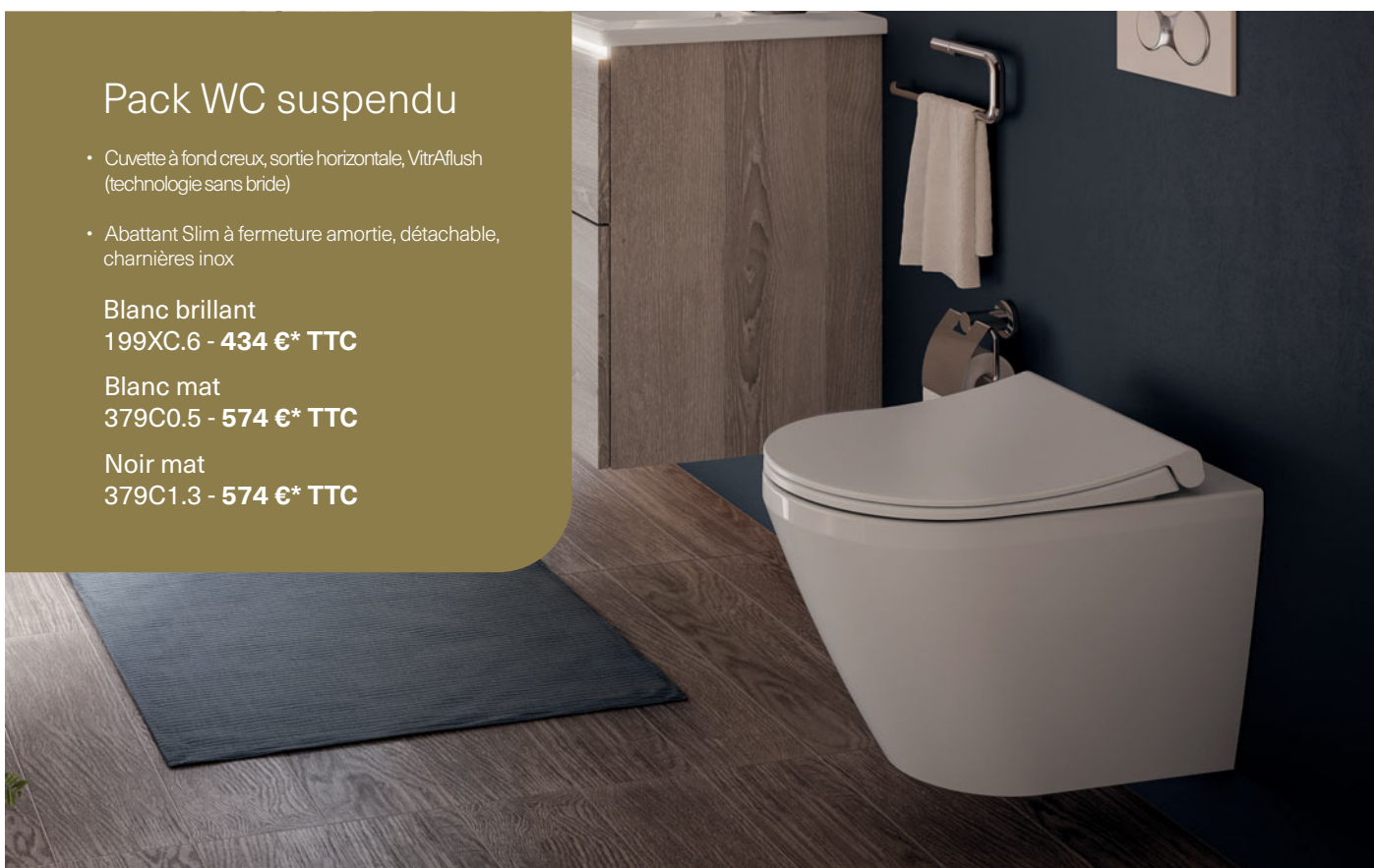

Pack WC suspendu

- Cuvette à fond creux, sortie horizontale, VitrAflush (technologie sans bride)
- Abattant Slim à fermeture amortie, détachable, charnières inox

Blanc brillant
199XC.6 - 434 €* TTC

Blanc mat
379C0.5 - 574 €* TTC

Noir mat
379C1.3 - 574 €* TTC

*Les prix sont indiqués hors éco-participation

Carrelage

LA GAMME tendance

- ❖ Grès cérame masse colorée en 3 coloris aspect bois
- ❖ Grès cérame émaillé en 4 coloris aspect pierre
- ❖ Carreaux rectifiés pour une finition élégante
- ❖ Décors assortis
- ❖ Faïence blanc mat et blanc brillant, en lisse ou structuré
- ❖ Norme UPEC



UPcity

Une gamme complète de carreaux sol et mur pour une salle de bains ou un intérieur qui vous ressemble. Dans une collection inspirée des composés calcaires et des nuances de bois, ces carreaux aux coloris complémentaires peuvent se mixer entre eux d'une multitude de façons et habiller vos murs avec leurs décors en relief assortis.



à partir de
35 € le m²

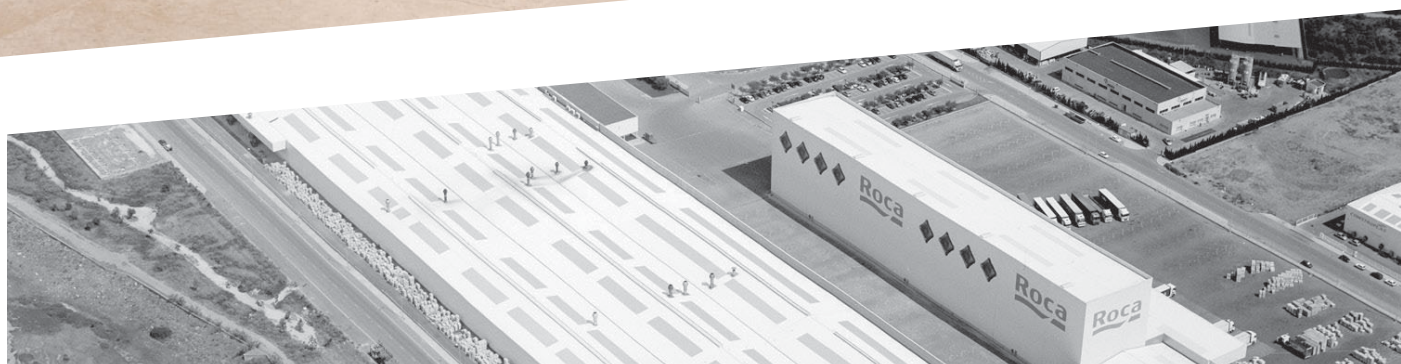

Roca

ROCA est une société familiale créée en 1917. Ce groupe espagnol est aujourd'hui un leader mondial dans la fabrication et la conception de produits pour la salle de bains et le carrelage destinés à l'architecture, la construction et la décoration intérieure. La céramique de ROCA est à la fois synonyme de design et un réel gage de qualité.

Carrelage



Carreaux grès cérame émaillé

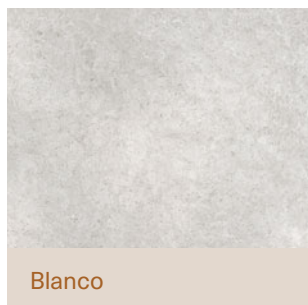

Blanco

30 x 60 cm rectifié
399XA.6 - **35 €TTC/m²**
60 x 60 cm rectifié
A025W.4 - **35 €TTC/m²**
U3sP3C3E2

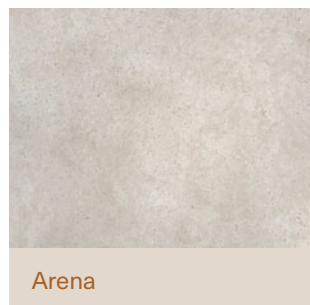

Arena

30 x 60 cm rectifié
399XE.7 - **35 €TTC/m²**
60 x 60 cm rectifié
A025Y.0 - **35 €TTC/m²**
U3P3C3E2

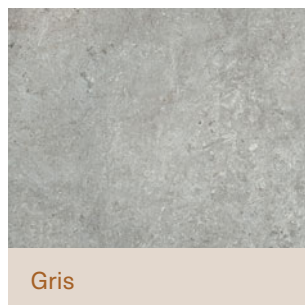

Gris

30 x 60 cm rectifié
399XH.1 - **35 €TTC/m²**
60 x 60 cm rectifié
A025Z.9 - **35 €TTC/m²**
U3P3C3E2

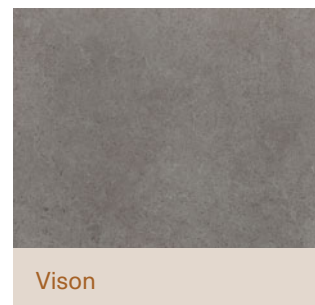

Vison

30 x 60 cm rectifié
399XJ.8 - **35 €TTC/m²**
60 x 60 cm rectifié
A0262.4 - **35 €TTC/m²**
U2sP3C3E2

Plinthes grès cérame



Blanco
10 x 60 cm
401NK.4 - **10,90 €TTC/pce**



Arena
10 x 60 cm
401NP.6 - **10,90 €TTC/pce**



Gris
10 x 60 cm
401NU.5 - **10,90 €TTC/pce**



Vison
10 x 60 cm
401NV.3 - **10,90 €TTC/pce**



Carreaux grès cérame émaillé décor

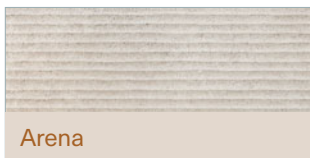

Arena

30 x 60 cm rectifié
A01XF.5 - **36,90 €TTC/m²**



Gris

30 x 60 cm rectifié
A015G.6 - **36,90 €TTC/m²**

Faïence blanche

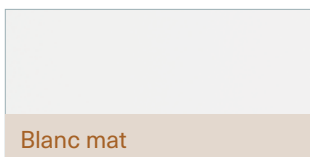

Blanc mat

30 x 60 cm rectifié
A0263.2 - **28 €TTC/m²**

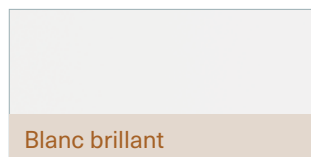

Blanc brillant

30 x 60 cm rectifié
A0265.7 - **28 €TTC/m²**

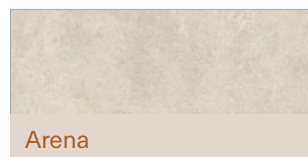

Arena

30 x 90 cm rectifié
A01XG.3 - **36 €TTC/m²**

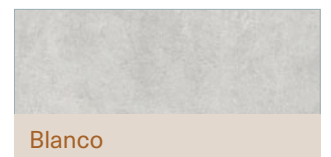

Blanco

30 x 90 cm rectifié
A01XH.1 - **36 €TTC/m²**

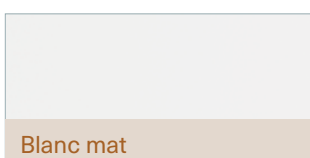

Blanc mat

30 x 90 cm rectifié
A0269.9 - **32 €TTC/m²**

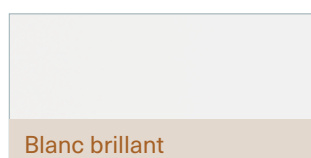

Blanc brillant

30 x 90 cm rectifié
A026A.6 - **35 €TTC/m²**



Gris

30 x 90 cm rectifié
A01XJ.8 - **36 €TTC/m²**

Carrelage



Carreaux grès cérame coloré masse

Roble



19,5 x 120 cm rectifié
A015D.3 - **39 €TTC/m²**

Vison



19,5 x 120 cm rectifié
A015E.0 - **39 €TTC/m²**

Gris



19,5 x 120 cm rectifié
404TT.2 - **39 €TTC/m²**

Plinthes grès cérame



Roble
9,5 x 120 cm
401ND.8 - **24,50 €TTC/pce**



Vison
9,5 x 120 cm
401NE.5 - **24,50 €TTC/pce**



Gris
9,5 x 120 cm
401NJ.6 - **24,50 €TTC/pce**



Revêtement mural décor bois



Roble

30 x 60 cm rectifié
399X8.1 - **39,90 €TTC/m²**







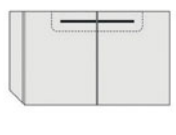

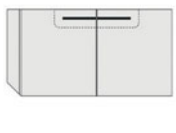

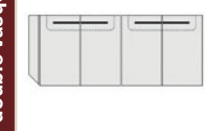
Meubles à portes* + plan (blanc uniquement)			
Plan céramique - 61 cm		200ZK.4	165 € + eco-part 3,50€
60 cm		200WN.1	289 € + eco-part 2 €

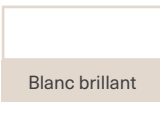
Plan céramique - 71 cm		201C1.9	207,90 € + eco-part 3,50€
70 cm		200WQ.7	306,90 € + eco-part 2 €

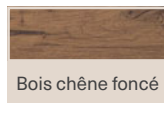
Plan céramique - 81 cm		201C7.6	233,90 € + eco-part 3,50€
80 cm		200WR.5	342,50 € + eco-part 2 €

Plan céramique - 91 cm		201C8.4	259,50 € + eco-part 3,50€
90 cm		200WS.3	365,30 € + eco-part 2,80 €

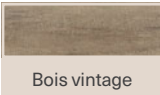
Plan céramique - 121 cm		201CA.9	547,50 € + eco-part 6,70€
120 cm double vasque		200WN.1 x2	578 € + eco-part 4 € (2 meubles de 60 cm)

Coloris de la gamme			
	<i>Nouveau !</i> 	<i>Jusqu'à épuisement des stocks :</i> 	
	<i>Nouveau !</i> 		
			

Meubles à tiroirs* + plan			
Plan céramique - 61 cm		200ZK.4	165 € + eco-part 3,50€
60 cm		200XB.4	362,30 € + eco-part 2 €
		A07J2.9	
		200XP.8	
		A07JA.1	
		200Y0.7	

Plan céramique - 71 cm		201C1.9	207,90 € + eco-part 3,50€
70 cm		200XC.2	464,40 € + eco-part 2 €
		A07J4.5	
		200XQ.6	
		A07JC.7	
		200Y2.3	

Plan céramique - 81 cm		201C7.6	233,90 € + eco-part 3,50€
80 cm		200XD.0	499 € + eco-part 2 €
		A07J5.2	
		200XR.4	
		A07JD.5	
		200Y3.1	

Plan céramique - 91 cm		201C8.4	259,50 € + eco-part 3,50€
90 cm		200XE.7	519,90 € + eco-part 2,80 €
		A07J7.8	
		200XS.2	
		A07JE.2	
		200Y4.9	

Plan céramique - 121 cm		201CA.9	547,50 € + eco-part 6,70€
120 cm double vasque		200XB.4 x2	724,60 € + eco-part 4 € (2 meubles de 60 cm)
		A07J2.9 x2	
		200XP.8 x2	
		A07JA.1 x2	
		200Y0.7 x2	

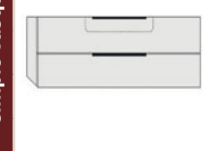
Plan céramique - 121 cm		201C9.2	508,90 € + eco-part 4,70€
120 cm simple vasque		200XF.5	599,90 € + eco-part 2,80 €
		A07J8.6	
		200XT.0	
		A07JF.0	
		200Y5.6	

Poignées meubles**			
20 cm		Chromé 200Y8.0	20,20 € + eco-part 0,02 €
		Noir mat 200Y6.4	
40 cm		200Y9.8	24,20 € + eco-part 0,02 €
		200Y7.2	

* Prix des meubles hors poignées à choisir séparément

** Poignées 20 cm pour meubles à portes et meuble de rangement haut / Poignées 40 cm pour meubles à tiroirs, colonne et demi-colonne

Miroirs				
Miroir LED		L 60 cm	201BJ.2	299 €
		L 70 cm	201BK.0	310,90 €
		L 80 cm	201BM.6	322,90 €
		L 90 cm	201BQ.0	348,50 €
		L 120 cm	201BS.6	474 €
		+ eco-part 1,57* €		
		*2,77€ pour 201BS.6		

Miroir Déco		L 35 cm	201A3.7	86,20 €
		L 60 cm	201A4.5	186,20 €
		L 70 cm	201A5.2	197 €
		L 80 cm	201A6.0	206,90 €
		L 90 cm	201A7.8	210,90 €
		L 120 cm	201A8.6	309,90 €
		+ eco-part 1,32* €		
		*1,21€ pour 201A3.7		

Applique LED		L 30 cm chromé	201BV.9	72,50 €
		L 50 cm chromé	201BX.5	84,50 €
		L 30 cm noir mat	201BY.3	72,50 €
		L 50 cm noir mat	201BZ.2	84,50 €
		+ eco-part 0,12 €		

Poignées armoires de toilette*			
	chromé	200ZZ.6	27,60 € + eco-part 0,02 €
	noir mat	2015Z.9	

Armoires de toilette*				
60 cm			201A9.4	337,60 € + eco-part 2,52 €
			A07JG.8	
			201AK.1	
			A07JN.5	
			201BD.4	

70 cm			201AA.1	373,20 € + eco-part 2,52 €
			A07JH.6	
			201AL.9	
			A07JP.3	
			201BE.1	

80 cm			201AB.9	422,90 € + eco-part 2,52 €
			A07JJ.3	
			201AM.7	
			A07JQ.1	
		201BF.9		

90 cm			201AC.7	483,10 € + eco-part 2,52 €
			A07JM.7	
			201AN.5	
			A07JR.9	
			201BG.7	

Meubles complémentaires

Lave-mains - 41 cm				
Lave-mains			201CB.7	149,50 € + eco-part 1€
			201CC.5	167 €* + eco-part 1,30 €
			A07JS.7	
			201CE.0	
			A07JT.5	
			201CG.6	

Colonne			201CZ.1	605,90 €* + eco-part 1,30 €
			A07JW.8	
			201D2.6	
			A07JX.6	
			201D5.9	

Demi-colonne			201CT.3	510,90 €* + eco-part 1,30 €
			A07JU.2	
			201CV.8	
			A07JV.0	
			201CY.2	

Jusqu'à épuisement des stocks				
Meuble haut à portes			201CH.4	186 €* + eco-part 0,56 €
			201CJ.1	
			201CK.9	
			201CL.7	
			201CM.5	

Jusqu'à épuisement des stocks				
Niche			201CN.3	175 € + eco-part 0,56 €
			201CP.1	
			201CQ.9	
			201CR.7	
			201CS.5	

Pieds, porte-serviettes et poignées lave-mains		chromé	2018Z.6	36,60 €*
		noir mat	2019Z.5	54,50 €*
		chromé	201A0.3	107,90 €*
		noir mat	201A1.1	120,90 €*
		chromé	2016Z.8	21,70 €*
		noir mat	2017Z.7	21,70 €*

**+ eco-part 0,06€

Meubles à 2 tiroirs				
L 80 cm	Mélangé	Mat	Brillant	
	A07KE.1	203EC.9	203EQ.3	
	298M6.4	298M7.2		
	A07KZ.2	A07MH.3		
673 € + éco-part 2,20 €				

Meubles à 3 tiroirs				
L 80 cm	Mélangé	Mat	Brillant	
	A07KK.0	298XN.4	298XS.6	
	298XV.9	298XW.7	298XU.1*	
	A07M4.2	298XQ.0*		
		A07MP.0		
949 € + éco-part 3,14 €				

Meubles à 2 tiroirs				
L 100 cm	Mélangé	Mat	Brillant	
	A07KF.9	203F1.2	203FA.2	
	298M8.0	298M9.8	203FB.0*	
	A07M0.0	A07MJ.0	203FD.6*	
753 € + éco-part 3,14 €				

Meubles à 3 tiroirs				
L 100 cm	Mélangé	Mat	Brillant	
	A07KM.6	298XY.3	298Y2.7	
	298Y5.0	298Y1.9*	298Y3.5*	
	A07M5.9	298Y0.1*	298Y4.3*	
		298Y6.8		
		A07MQ.8		
1 019 € + éco-part 3,14 €				

Meubles à 2 tiroirs (simple vasque)				
L 120 cm	Mélangé	Mat	Brillant	
	A07KG.7	203FF.1	203FK.2	
	298MA.5	298MB.3	203FL.0*	
	A07M1.8	A07MK.8	203FN.6*	
899 € + éco-part 3,14 €				

Meubles à 3 tiroirs (simple vasque)				
L 120 cm	Mélangé	Mat	Brillant	
	A07KN.4	298Y8.4	298YC.5	
	298YF.8	298Y9.2*	298YE.0*	
	A07M6.7	298YA.9*		
		298YG.6		
	A07MR.6			
1 059 € + éco-part 4,20 €				

Meubles à 2 tiroirs (double vasque)				
L 120 cm	Mélangé	Mat	Brillant	
	203FP.4*	203FQ.2	203FW.9	
	298MC.1	203FR.0*	203FX.7	
	A07KH.5	203FV.1*	203FX.5	
	A07M2.6	203FS.8*		
		298MD.9		
	A07MM.4			
975 € + éco-part 3,14 €				

Meubles à 3 tiroirs (double vasque)				
L 120 cm	Mélangé	Mat	Brillant	
	298YH.4*	298YJ.1	298YN.3	
	298YR.7	298YK.9*	298YP.1*	
	A07KP.2	298YM.5*	298YQ.9*	
	A07M7.5	298YL.7*		
		298YS.5		
	A07MS.4			
1 119 € + éco-part 4,20 €				

Meubles à 4 tiroirs (double vasque)				
L 120 cm	Mélangé	Mat	Brillant	
	A07KJ.2	203G0.3	203G4.5	
	298ME.6	298MF.4	203G5.2*	
	A07M3.4	A07MN.2	203G6.0*	
1 379 € + éco-part 4,20 €				

Meubles à 6 tiroirs (double vasque)				
L 120 cm	Mélangé	Mat	Brillant	
	298YT.3*	298YU.0	298YY.2	
	298Z1.8	298YV.8*	298YZ.1*	
	A07KQ.0	298YX.4*	298Z0.0*	
	A07M8.3	298YW.6*		
		298ZZ.6		
	A07MT.2			
1 749 € + éco-part 4,40 €				

*Jusqu'à épuisement des stocks

Plan vasque

Synthèse brillant Synthèse mat Céramique blanc Céramique noir

L 80 cm		Simple vasque, 1 trou			
		163X1.6	163X3.2	203ED.7	396A2.7
		518 € + éco-part 0,20 €			623,40 €

L 100 cm		Simple vasque, 1 trou			
		163X5.7	163X7.3	203EG.0	396A6.8
		583 € + éco-part 0,36 €			703,40 €

L 120 cm		Simple vasque, 1 trou			
		163X8.1	163XA.6	203EH.8	396A8.4
		681 € + éco-part 0,36 €			723,40 €

L 120 cm		Simple vasque, 2 trous			
		163XB.4	163XC.2	203EJ.5	396A9.2
		729 € + éco-part 3,50 €			789,40 €

L 120 cm		Double vasque, 2 trous			
		163XD.0	163XE.7	203EK.3	396AB.7
		855 € + éco-part 0,36 €			923,30 €

Plateau pour vasque à poser (disponible pour l'ensemble des meubles)

L 80 cm 	Mélangé	Mat	Brillant
	A07KT4	298WR.9	298VV.0
	298WY.4	298WS.7*	298WW.8*
	A07MB.6	298WT.5*	298WX.6*
		298WZ.3	
		A07MV.5	
	291 € + éco-part 0,66 €		



L 120 cm 	Mélangé	Mat	Brillant
	298XB.8*	298XC.6	298XG.7
	298XK.0	298XE.1*	298XJ.2*
	A07KV.9	298XL.8	
	A07MD.2	A07MY.1	
	349 € + éco-part 0,66 €		

L 100 cm 	Mélangé	Mat	Brillant
	298X1.0*	298X2.8	298X6.9
	298X9.3	298X3.6*	298X7.7*
	A07KU.1	298X4.4*	298X8.5*
	A07MC.4	298XA.0	
		A07MX.3	
	326 € + éco-part 0,66 €		

	Vasque céramique	Blanc	Noir
		298PH.3	298PJ.0
	372 €		

*Jusqu'à épuisement des stocks

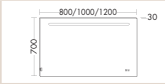
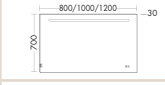
En raison du contexte actuel, les tarifs et disponibilités de nos produits sont susceptibles d'évoluer sans préavis. Contactez votre salle d'exposition ou rendez-vous sur www.richardson.fr

Miroir, LED intégrée			
	L 80 cm	241MH.0	489 € + éco-part 0,58€
	L 100 cm	298WM.7	535 € + éco-part 0,58€
	L 120 cm	298WN.5	583 € + éco-part 0,58€

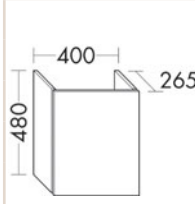
Meubles lave-mains, charnières à droite				
L 40 cm	Mélangé	Mat	Brillant	
	205LH6*	205LM.7	205LS.7	
	298ML.3	205LR9*	205LT.5*	
	A07KX.5	298MM.1	205LV.0*	
	A07MF.7	A07N0.9		
379 € + éco-part 1,50€				

Miroir rond, contour LED			
	L 75 cm	298WP.3	499 € + éco-part 0,32€

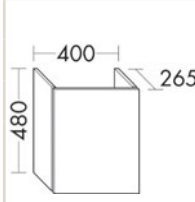
Meubles lave-mains, charnières à gauche				
L 40 cm	Mélangé	Mat	Brillant	
	205M5.1*	205M6.9	205MA.0	
	298MN.9	298MP.7	205MB8*	
	A07KY.3	A07N1.7	205MC6*	
	A07MG.5			
379 € + éco-part 1,50€				

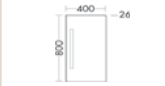

Miroir Oblong			
	H 90 cm	393A3.2	799 € + éco-part 0,32€

Plan lave-mains		
Synthèse brillant	Synthèse mat	Céramique
1644R.6	1644X.3	203HZ.2
313 €		
+ éco-part 0,20€		éco-part 0€

Miroir lave-mains			
	L 40 cm	164A1.1	415 € + éco-part 0,22€

Pieds			
	H 15 cm (anthracite anodisé)	298MQ.5	96,90 € + éco-part 0,07€
	H 38 cm (anthracite anodisé)	203PG.5	109 € + éco-part 0,07€
	H 15 cm (noir mat)	A07N2.5	79 € + éco-part 0,06€
	H 38 cm (noir mat)	A07N3.3	89 € + éco-part 0,06€

vendus par paire

Poignées			
	L 35 cm (anthracite anodisé)	298PF.7	29 € + éco-part 0,04€
	L 35 cm (noir mat)	A07N4.1	29 € + éco-part 0,02€

vendues à l'unité

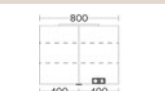
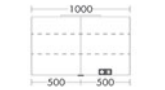
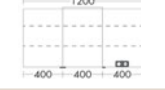
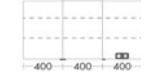
Armoire de toilette			
	L 80 cm 2 portes	203G7.8	858 €
	L 100 cm 2 portes	203HW.7	929 €
	L 120 cm, gauche 3 portes	3939Z.0	999 €
	L 120 cm, droite 3 portes	393A0.8	999 €

+ éco-part 2,80€ (80 et 100 cm) et 4,60€ (120 cm)

*Jusqu'à épuisement des stocks

Colonne			
	Mélangé	Mat	Brillant
	A07KW7	163ZW.1	1640Z.4
	298MJ.7	298MK.5	
	A07ME.9	A07MZ.0	
827 € + éco-part 1,50 €			

Colonne miroir (Jusqu'à épuisement des stocks)			
	Mélangé	Mat	Brillant
	163ZM.0*	163ZN.8*	163ZS.0*
	298MG.2*	163ZP.6*	163ZT.8*
		163ZR.2*	163ZU.5*
		163ZQ.4*	
		298MH.0*	
	1 006 € + éco-part 3,14 €		

Coloris	
Blanc brillant	<i>Nouveau !</i> Chêne argenté
Blanc mat	<i>Nouveau !</i> Chêne rouille
Bleu azur mat	<i>Nouveau !</i> Vert olive mat
Chêne décor naturel	

Un espace de choix proche de vous

- **100** agences
- **72** salles d'exposition salle de bains, carrelage, chauffage et cuisine
- RICHARDSON s'engage pour le **Made in France**
- Un réseau de **30 000** installateurs professionnels



Plan vasque brillant		
2 Tiroirs - robinetterie 1 trou - vasque centrée		
100 cm		Laque 1 909 € dont eco-part 4,20 €
	Brillant	Laque métallisée 2 139 € dont eco-part 4,20 €

Plan vasque mat		
2 Tiroirs - robinetterie 1 trou - vasque centrée		
100 cm		Laque 1 909 € dont eco-part 4,20 €
	Brillant	Laque métallisée 2 139 € dont eco-part 4,20 €

2 Tiroirs - robinetterie 1 trou - vasque centrée		
100 cm		Laque 1 909 € dont eco-part 4,20 €
	Mat	Laque métallisée 2 139 € dont eco-part 4,20 €

2 Tiroirs - robinetterie 1 trou - vasque centrée		
100 cm		Laque 1 909 € dont eco-part 4,20 €
	Mat	Laque métallisée 2 139 € dont eco-part 4,20 €

2 Tiroirs + 1 porte - robinetterie 1 trou - vasque à gauche		
140 cm		Laque 2 359 € dont eco-part 7 €
	Brillant	Laque métallisée 2 589 € dont eco-part 7 €

2 Tiroirs + 1 porte - robinetterie 1 trou - vasque à gauche		
140 cm		Laque 2 359 € dont eco-part 7 €
	Brillant	Laque métallisée 2 589 € dont eco-part 7 €

2 Tiroirs + 1 porte - robinetterie 1 trou - vasque à gauche		
140 cm		Laque 2 162 € dont eco-part 7 €
	Mat	Laque métallisée 2 589 € dont eco-part 7 €

2 Tiroirs + 1 porte - robinetterie 1 trou - vasque à gauche		
140 cm		Laque 2 359 € dont eco-part 7 €
	Mat	Laque métallisée 2 589 € dont eco-part 7 €

2 Tiroirs + 1 porte - robinetterie 1 trou - vasque à droite		
140 cm		Laque 2 359 € dont eco-part 7 €
	Brillant	Laque métallisée 2 589 € dont eco-part 7 €

2 Tiroirs + 1 porte - robinetterie 1 trou - vasque à droite		
140 cm		Laque 2 359 € dont eco-part 7 €
	Brillant	Laque métallisée 2 589 € dont eco-part 7 €

2 Tiroirs + 1 porte - robinetterie 1 trou - vasque à droite		
140 cm		Laque 2 359 € dont eco-part 7 €
	Mat	Laque métallisée 2 589 € dont eco-part 7 €

2 Tiroirs + 1 porte - robinetterie 1 trou - vasque à droite		
140 cm		Laque 2 359 € dont eco-part 7 €
	Mat	Laque métallisée 2 589 € dont eco-part 7 €

Coloris disponibles dans la gamme (en brillant ou mat)

Laques :



Laques métallisées

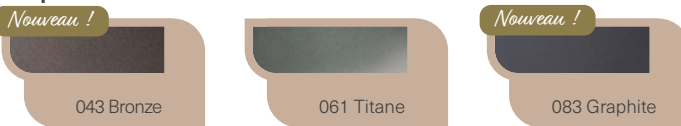

Demi-colonne

finition brillante	Charnières à gauche	
	Laque	1 122 € dont eco-part 2,20 €
	Laque métallisée	1 232 € dont eco-part 2,20 €
finition mate	Charnières à gauche	
	Laque	1 122 € dont eco-part 2,20 €
	Laque métallisée	1 232 € dont eco-part 2,20 €
finition brillante	Charnières à droite	
	Laque	1 122 € dont eco-part 2,20 €
	Laque métallisée	1 232 € dont eco-part 2,20 €
finition mate	Charnières à droite	
	Laque	1 122 € dont eco-part 2,20 €
	Laque métallisée	1 232 € dont eco-part 2,20 €

Miroir, éclairage LED, système antibuée

	L 100 cm	162ZF.5	789 €
	L 140 cm	162ZG.3	839 €

Colonne

finition brillante	Charnières à gauche		
		Laque	1 309 € dont eco-part 2,20 €
		Laque métallisée	1 461 € dont eco-part 2,20 €
finition mate	Charnières à gauche		
		Laque	1 309 € dont eco-part 2,20 €
		Laque métallisée	1 461 € dont eco-part 2,20 €
finition brillante	Charnières à droite		
		Laque	1 309 € dont eco-part 2,20 €
		Laque métallisée	1 461 € dont eco-part 2,20 €
finition mate	Charnières à droite		
		Laque	1 309 € dont eco-part 2,20 €
		Laque métallisée	1 461 € dont eco-part 2,20 €

Receveurs METROPOLITAN					
	Longueur cm	Largeur cm	Code Blanc	Code Anthracite	Prix public TTC
	100	80	379AZ.7	379BL.2	439 €
	120	80	379B0.6	379BM.0	489 €
	140	80	379B2.2	379BN.8	549 €
	160	80	379B3.0	379BP.6	629 €
	180	80	379B4.8	379BQ.4	669 €
	90	90	379BB.2	379BY.7	439 €
	120	90	379B6.3	379BS.0	519 €
	140	90	379B7.1	379BT.8	619 €
	160	90	379B9.7	379BU.5	719 €
180	90	379BA.4	379BW.1	779 €	

+ éco-part 0,59 €

Receveurs UPcity						
	Longueur cm	Largeur cm	Code Blanc	Code Ciment	Code Graphite	Prix public TTC
	100	80	375RZ.4	375S4.5	375S2.9	590 €
	120	80	375S6.0	375SA.1	375S7.8	662 €
	140	80	375SB.9	375SE.2	375SC.7	785 €
	160	80	375SP.3	375ST.5	375SQ.1	896,90 €
	180	80	375SU.2	375T3.6	375SX.6	948 €
	120	90	375R7.9	375RD.6	375R8.7	733 €
	140	90	375RG.9	375RL.0	375RH.7	846 €
	160	90	375RN.6	375RS.8	375RP.4	917 €
	180	90	375RT.6	375RW.9	375RU.3	1019 €

+ éco-part 0,59 €





Receveurs Sign

	Longueur cm	Largeur cm	Code Blanc	Code Beige	Code Graphite	Prix public TTC
	100	80	381Q9.4	381QE.2	381QC.7	764 €
	120	80	381QF.0	381QJ.3	381QG.8	866 €
	140	80	381QK.1	381QN.5	381QL.9	1019 €
	160	80	381QQ.1	381QU.2	381QS.7	1 152 €
	180	80	381QV.0	381QZ.3	381QW.8	1 223 €
	120	90	381R4.4	381R7.7	381R5.1	968 €
	140	90	381R8.5	381RB.8	381R9.3	1 121 €
	160	90	381RC.6	381RF.9	381RD.4	1 264 €
180	90	381RG.7	381RK.0	381RH.5	1 376 €	

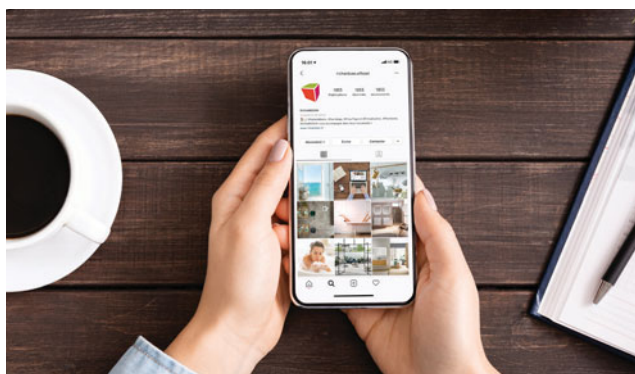





+ éco-part 0,59 €

SUIVEZ-NOUS SUR LES RÉSEAUX SOCIAUX





-  @richardson.officiel
-  @richardsonfr
-  @richardsonfr
-  @richardsonofficiel
-  @richardson

Et laissez-nous
inspirer vos projets

	Dimension receveur en mm	Ajustage en mm	Largeur d'accès en mm	Code	Prix public € TTC
Porte pivotante - H 1950 mm					
	800	760 - 810	520	A07XP.5	469 €
	900	860 - 910	620	A07XQ.3	489 €
	1000	960 - 1010	720	A07XR.1	519 €
	1200			A07XS.9	579 €
Porte à 2 battants - H 1950 mm					
	800	760 - 810	525	A07XU.4	579 €
	900	860 - 910	625	A07XV.2	619 €
Porte coulissante 2 éléments - H 1950 mm					
	1000	960 - 1010	378	A07XW.0	649 €
	1200	1160 - 1210	478	A07XX.8	699 €
	1400	1360 - 1410	578	A07XY.6	789 €
Profilé d'élargissement - H 1950 mm					
Pivotante	+ 15			A08GV.1	87 €
Pivotante	+ 25			A08GY.5	99 €
Coulissante	+15			A08GW.9	87 €
Coulissante	+ 25			A08GX.7	99 €
Paroi fixe pour portes pivotantes, à 2 battants et coulissantes - H 1950 mm					
	700	680 - 705	-	A07XZ.5	329 €
	800	780 - 805	-	A07Y0.4	349 €
	900	880 - 905	-	A07Y2.0	379 €
	1000		-	A07Y3.8	399 €
	1200		-	A07Y4.6	419 €
Accès d'angle coulissant (cotés vendus séparément. Prix pour l'ensemble) - H 1950 mm					
	800 x 800	775 - 800	375	Gauche: A07Y7.9 Droite: A07Y6.1	369,50 €
	900 x 900	875 - 900	460	A07YQ.2 A07YP.4	397 €
	1000 x 1000	975 - 1000	545	A07YS.8 A07YR.0	449 €
	1200 x 1200	1175 - 1200	685	A07YU.3 A07YT.6	524 €
Paroi arrondie coulissante - H 1900 mm (rayon du receveur 550 mm)					
	900 x 900	875 - 900	510	A07Y5.3	859 €
Walk-in (barre de stabilisation incluse) - H 2000 mm					
	800	770 - 790	-	A07YW.9	399 €
	900	870 - 890	-	A07YY.5	429 €
	1000	970 - 990	-	A07Z0.3	459 €
	1200	1170 - 1190	-	A07Z2.9	499 €
	1400	1370 - 1390	-	A07Z3.7	569 €
Pare-baignoire - H 1400 mm					
	800	770 - 785	-	A07Z4.5	289 €

+ éco-part 0,25 €
(pare-baignoire : 0,14€)

	Dimension receveur en mm	Ajustage en mm	Code profilés chromé	Code profilés noir	Prix public € TTC
Porte pivotante - H 2000 mm					
	800	770 - 810	163FG.5	345XN.3	584 €
	900	870 - 910	163FT.2	345XP.1	607 €
	1000	970 - 1010	163FU.9	345XR.7	655 €
Paroi pivotante + fixe en alignement - H 2000					
	1000	970 - 1010	345YA.8	345XX.4	945 €
	1200	1170 - 1210	345YB.6	345XY.2	956 €
	1300	1270 - 1310	345YC.4	345XZ.1	999 €
	1400	1370 - 1410	345YD.2	345VJ.3	1023 €
	1500	1470 - 1510	345YE.9	345VV.0	1059 €
	1600	1570 - 1610	345YF.7	345VX.6	1069 €
	1700	1670 - 1710	345YG.5	345W2.8	1089 €
	1800	1770 - 1810	345YH.3	345W4.4	1112 €
Porte coulissante - H 2000 mm					
	1200	1170 - 1210	163FV.7	345XH.4	878 €
	1400	1370 - 1410	163FW.5	345XL.7	918 €
	1600	1570 - 1610	163FY.1	345XM.5	945 €
Paroi fixe - H 2000 mm					
	800	770 - 790	163FZ.0	345Y0.0	422 €
	900	870 - 890	163G1.7	345Y1.8	455 €
	1000	970 - 990	163G2.5	345Y2.6	473 €
	1200	1170 - 1190	163G3.3	345Y3.4	489 €
Accès d'angle coulissant (côtés vendus séparément. Prix de l'ensemble) - H 2000 mm					
	800 x 800	770 - 790	163GA.7	345X2.7	910 €
	900 x 900	870 - 890	163GB.5	345X4.3	990 €
	1000 x 1000	970 - 990	163GC.3	345X6.8	1066 €
	1200 x 1200	1170 - 1190	163GD.1	345X8.4	1110 €
Walk-in avec stabilisateur - H 2000 mm					
	900	870 - 885	168SK.0	345Y4.2	595 €
	1000	970 - 985	163GF.6	345Y5.9	622 €
	1200	1170 - 1185	163GG.4	345Y6.7	729 €
	1400	1370 - 1385	163GJ.9	345Y7.5	789 €
	1600	1570 - 1585	163GK.7	345Y8.3	834 €
Pare-baignoire 2 volets (L 800 et L 400 mm) - H 1500 mm					
	1200		163GL.5	345W8.5	556 €
Volet pivotant pour Walk-in - H 2000 mm					
	300		163GN.1	345Y9.1	275 €
Barre L 1500 mm recoupable avec fixation en T					
	1500		163GP.9	345WG.7	54,50 €

+ éco-part 0,25 €
(pare-baignoire : 0,14€)

MITIGEUR DE LAVABO



116,90 €* TTC
C3 : 287Q9.3
CH3 : 287QA.0

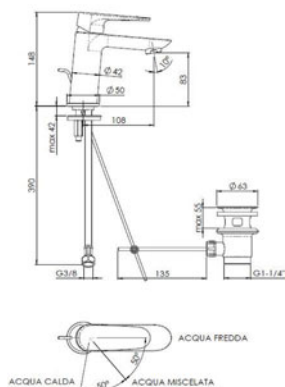

MITIGEUR DE LAVABO BEC HAUT VIDAGE CLIC-CLAC



209 €* TTC
287QB.8

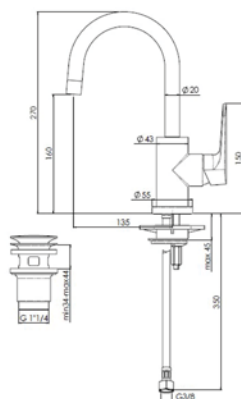

MITIGEUR DE LAVABO SURÉLEVÉ VIDAGE CLIC-CLAC



187,90 €* TTC
287QC.6

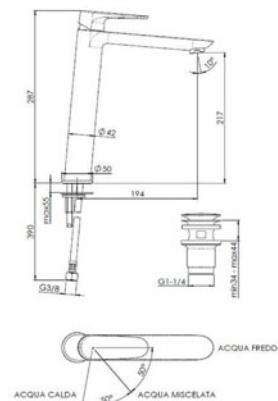

MITIGEUR DE LAVE-MAINS



109 €* TTC
287QD.4

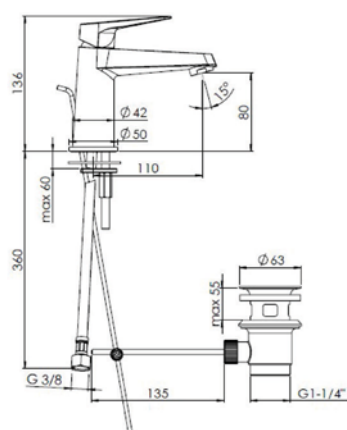

COLONNE DE DOUCHE THERMOSTATIQUE

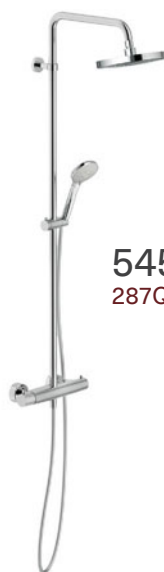

545,50 €* TTC
287QF.9

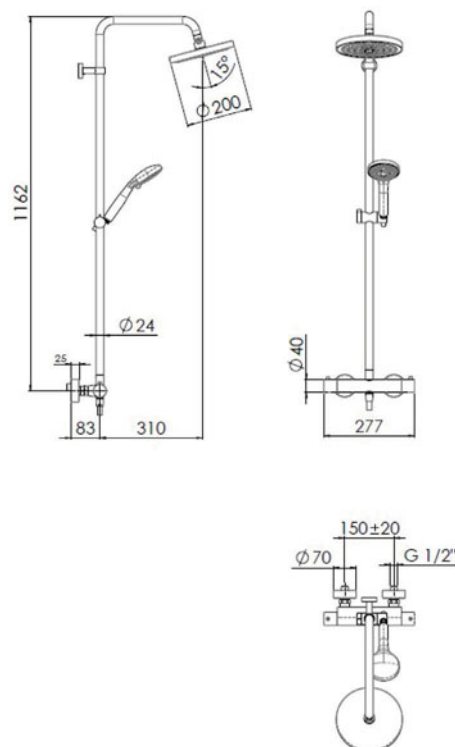

DOUCHETTE 3 JETS



75,50 €* TTC
287QL.8

FLEXIBLE DE DOUCHE 150 CM



34,80 €* TTC
7765Q.8

*+ éco-part 0,01€

ENSEMBLE DE DOUCHE COMPLET



166,50 €* TTC
287QK.0

MITIGEUR THERMOSTATIQUE DE DOUCHE



190,50 €* TTC
287QJ.2

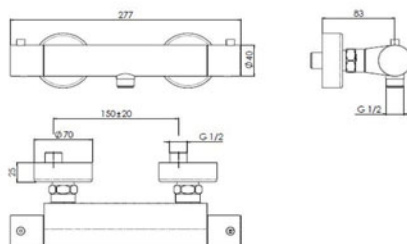

MITIGEUR DE DOUCHE



116,90 €* TTC
287QH.5

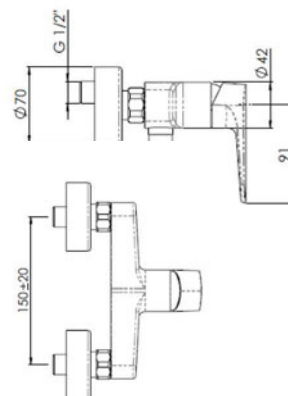

SET DE BAIN DOUCHETTE 3 JETS



119 €* TTC
287QN.4

MITIGEUR THERMOSTATIQUE BAIN/DOUCHE



258 €* TTC
287QR.8

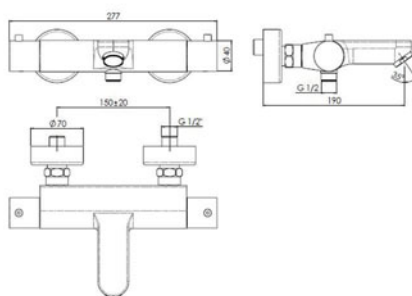

MITIGEUR BAIN/DOUCHE MURAL



149 €* TTC
287QP.2

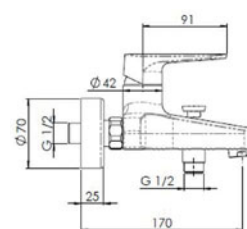

MITIGEUR BAIN/DOUCHE MONOTROU



156 €* TTC
287QQ.0

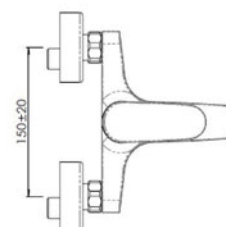
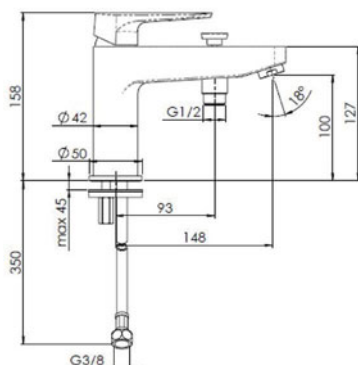

*+ éco-part 0,01€

En raison du contexte actuel, les tarifs et disponibilités de nos produits sont susceptibles d'évoluer sans préavis. Contactez votre salle d'exposition ou rendez-vous sur www.richardson.fr

MITIGEUR ÉVIER BEC MOBILE



134 €* TTC
287QT.4

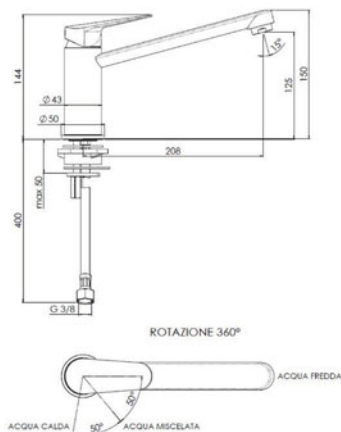

MITIGEUR ÉVIER AVEC DOUCHETTE EXTRACTIBLE 2 JETS



209,90 €* TTC
287QW.7

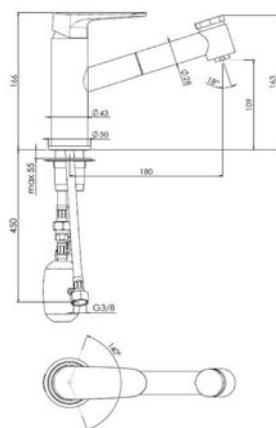

MITIGEUR ÉVIER BEC HAUT CARRÉ



194 €* TTC
287QU.1

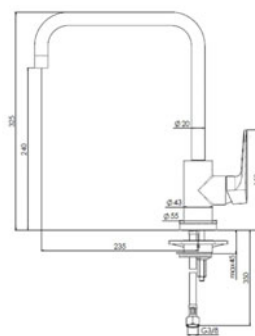

MITIGEUR ÉVIER BEC HAUT ROND



194 €* TTC
287QV.9

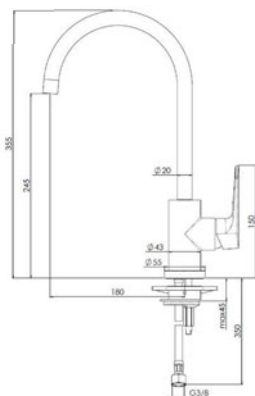

MITIGEUR ÉVIER SEMI-PRO AVEC DOUCHETTE 2 JETS



322 €* TTC
287QX.5

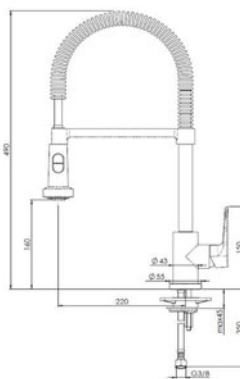

MITIGEUR ÉVIER MURAL BEC MOBILE



183 €* TTC
287QY.3

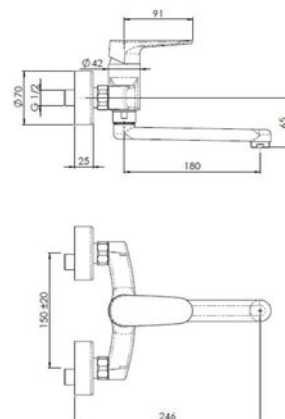

MITIGEUR DE BIDET



130 €* TTC
287QS.6

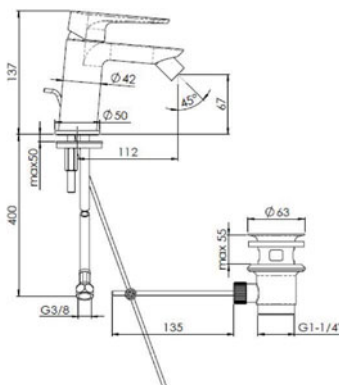

*+ éco-part 0,01€

MITIGEUR LAVABO



- 149 €* TTC
200KM.9
- 239 €* TTC
200KP.5

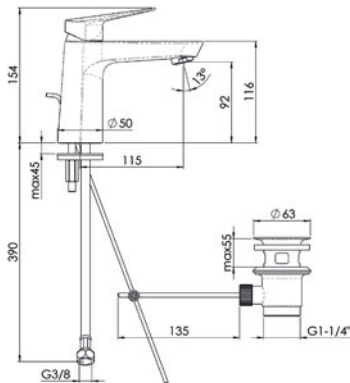

MITIGEUR LAVABO CLIC-CLAC



- 175 €* TTC
200KQ.3
- 288 €* TTC
200P9.7

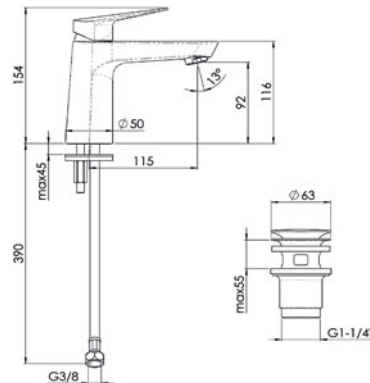

MITIGEUR LAVABO HAUT VIDAGE CLIC-CLAC



- 309 €* TTC
200KR.1
- 446 €* TTC
200KT.7

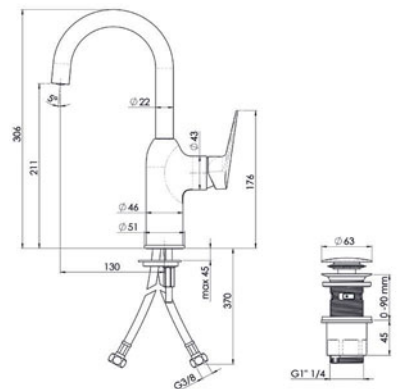

MITIGEUR LAVABO SURÉLEVÉ VIDAGE CLIC-CLAC



- 250 €* TTC
200KU.4
- 376 €* TTC
200KV.2

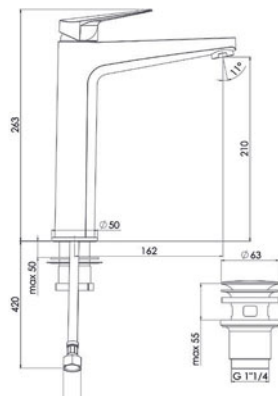

MITIGEUR LAVABO MURAL



- 473 €* TTC
200KZ.5
- 660 €* TTC
200LO.4

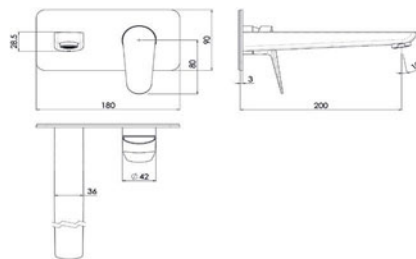

CORPS D'ENCASTREMENT



- 129 €* TTC
9476X.9

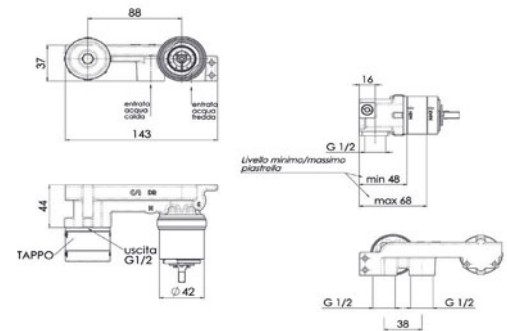

MITIGEUR BIDET



- 162 €* TTC
200NP.2
- 247 €* TTC
200NQ.0

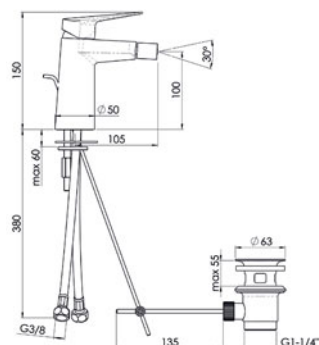

MITIGEUR LAVE-MAINS



- 123 €* TTC
200NM.6
- 185 €* TTC
200NN.4

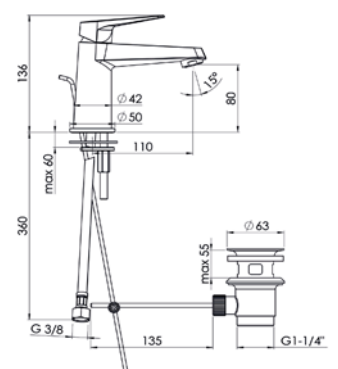

*+ éco-part 0,01€

COLONNE DOUCHE THERMOSTATIQUE



- 781 €* TTC
200L5.3
- 1 116 €* TTC
200L6.1

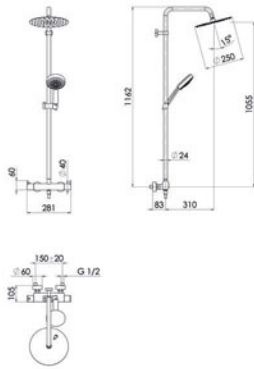

COLONNE DOUCHE TÉLESCOPIQUE THERMOSTATIQUE



- 930 €* TTC
200ML.9
- 1 239 €* TTC
200MM.7

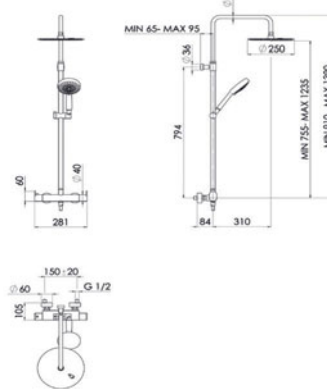

MITIGEUR DOUCHE THERMOSTATIQUE



- 235 €* TTC
200MV.0
- 371 €* TTC
200MW.8

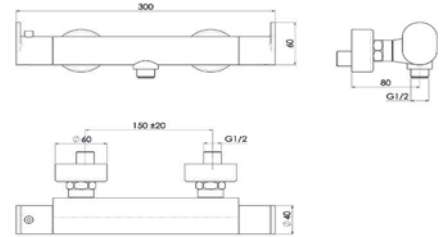

MITIGEUR DOUCHE



- 148 €* TTC
200MY.4
- 235 €* TTC
200MZ.3

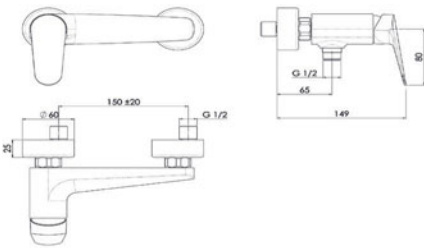

ENCASTRÉ



- 1 488 €* TTC
200MS.7
- 2 109 €* TTC
200MU.2

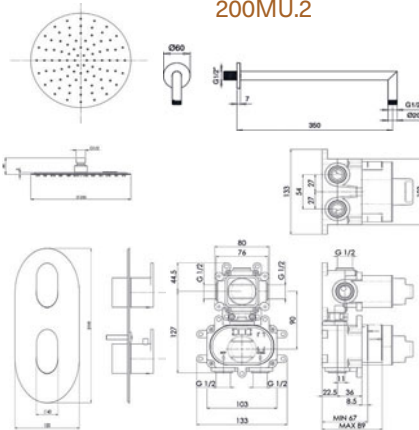

ENSEMBLE COMPLET DOUCHE



- 210 €* TTC
200N1.0
- 311 €* TTC
200N2.8

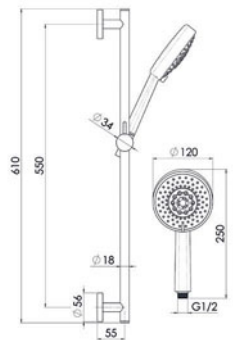

DOUCHETTE RONDE, 3 JETS



- 99 €* TTC
200N3.6
- 144 €* TTC
200N4.4

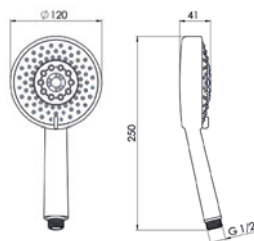

DOUCHETTE STYLO, 1 JET



- 54,30 €* TTC
200N5.1
- 81,30 €* TTC
200N6.9



*+ éco-part 0,01€

FLEXIBLE 1 M50



- 34,80 €* TTC
7765Q.8
- 52,60 €* TTC
200NG.7

MITIGEUR BAIN/DOUCHE THERMOSTATIQUE



- 323 €* TTC
200NH.5
- 522 €* TTC
200NJ.2

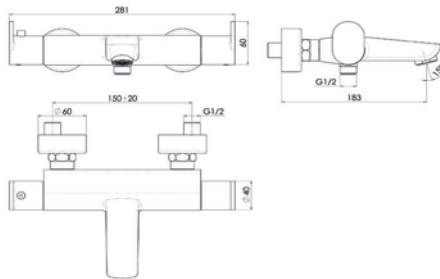

MITIGEUR BAIN/DOUCHE



- 212,60 €* TTC
200NK.0
- 299 €* TTC
200NL.8

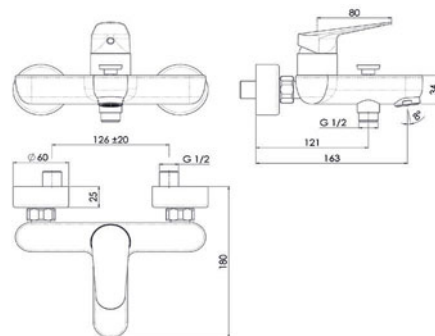

MITIGEUR ÉVIER BEC MOBILE



- 175 €* TTC
200NS.6
- 273 €* TTC
200NU.1

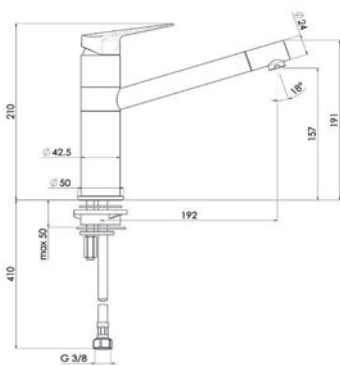

MITIGEUR ÉVIER BEC HAUT



- 223 €* TTC
200NV.9
- 309 €* TTC
200NW.7

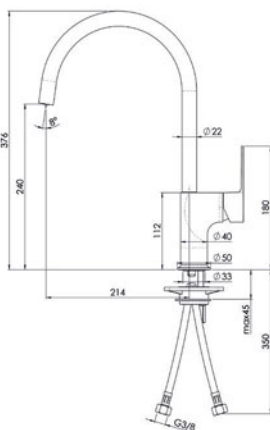

MITIGEUR ÉVIER SEMI-PRO FLEXIBLE RESSORT



- 409 €* TTC
200NX.5
- 656 €* TTC
200NY.3

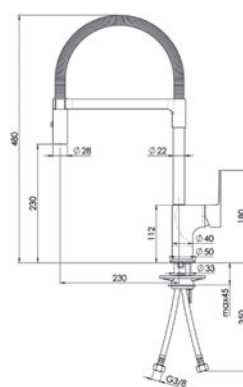

MITIGEUR ÉVIER SEMI-PRO FLEXIBLE NOIR



- 420 €* TTC
200NZ.2
- 669 €* TTC
200P0.6

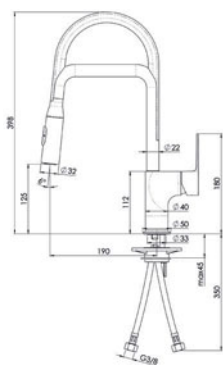

*+ éco-part 0,01€

En raison du contexte actuel, les tarifs et disponibilités de nos produits sont susceptibles d'évoluer sans préavis. Contactez votre salle d'exposition ou rendez-vous sur www.richardson.fr

MITIGEUR LAVABO M



- **256 €* TTC**
288YR.8
- **379 €* TTC**
288Z0.1
- **393 €* TTC**
288YV.9

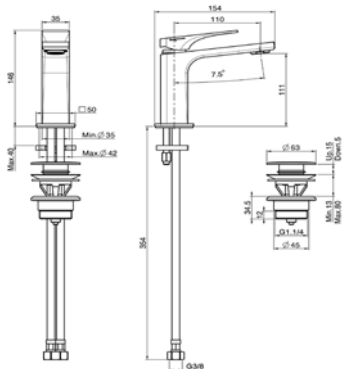

MITIGEUR LAVABO L



- **342 €* TTC**
288Z3.5
- **513,50 €* TTC**
288ZJ.1
- **539 €* TTC**
288Z6.8

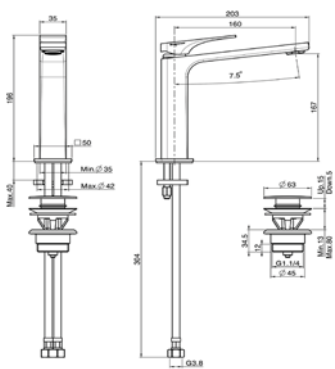

MITIGEUR LAVABO XL



- **417 €* TTC**
288ZK.9
- **612 €* TTC**
288ZN.3
- **649 €* TTC**
288ZM.5

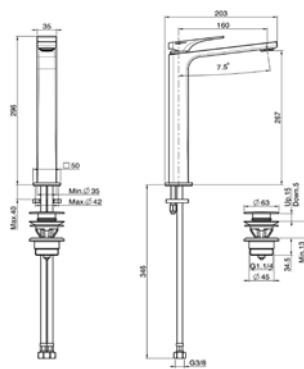

MITIGEUR MURAL ENCASTRÉ MONOBLOC



- **501 €* TTC**
A00HD.2
- **809 €* TTC**
A00HF.7
- **857,50 €* TTC**
A00HE.9

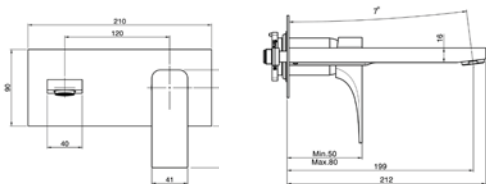

MITIGEUR MURAL ENCASTRÉ BI-BLOC



- **524,50 €* TTC**
A00HG.5
- **857,50 €* TTC**
A00HJ.0
- **908 €* TTC**
A00HH.3

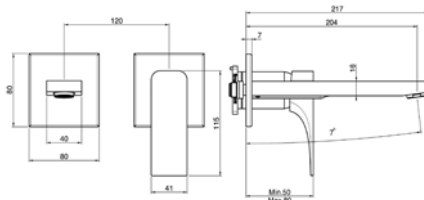

COLONNE DOUCHE



- **1 079 €* TTC**
289B4.9
- **1 594 €* TTC**
289B7.2
- **1 669 €* TTC**
289B5.6

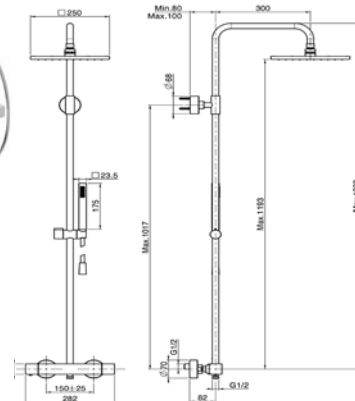

MITIGEUR BIDET



- **256 €* TTC**
289A8.1*
- **367 € TTC**
289AK.6
- **379 €* TTC**
289AB.4

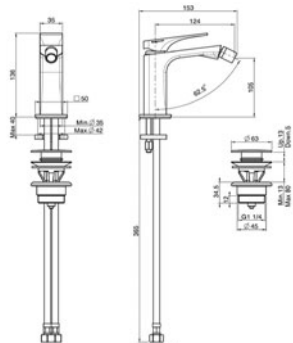

CORPS ENCASTRABLE LAVABO



- **208 €* TTC**
A00HB.6

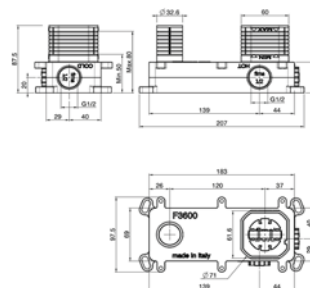

*+ éco-part 0,01€

BARRE DE DOUCHE



- **281 €* TTC**
289CS.0
- **428 €* TTC**
289CV.3
- **453 €* TTC**
289CU.5

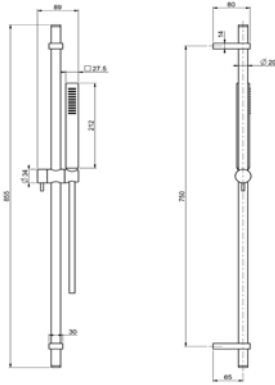

MITIGEUR DOUCHE



- **232 €* TTC**
289AN.0
- **367 €* TTC**
289AU.7
- **379 €* TTC**
289AR.4

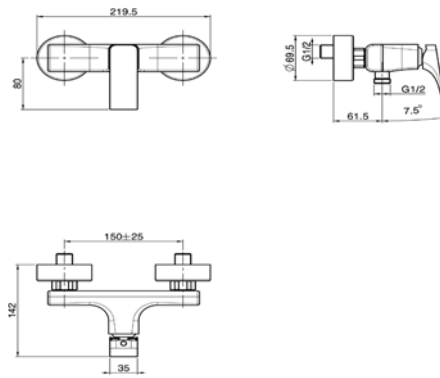

MITIGEUR DOUCHE THERMOSTATIQUE



- **318 €* TTC**
289AV.5
- **489,90 €* TTC**
289B3.1
- **513,50 €* TTC**
289AY.9

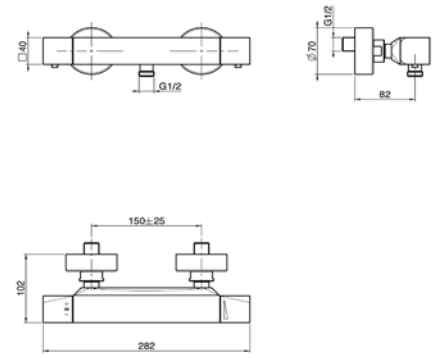

BRAS DE DOUCHE



- **121,50 €* TTC**
289C5.5
- **232 €* TTC**
289CB.2
- **244 €* TTC**
289C9.7



DOUCHE DE TÊTE 25 CM

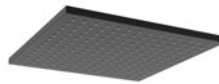

- **331 €* TTC**
289CE.5
- **636 €* TTC**
289CJ.6
- **661 €* TTC**
289CH.9

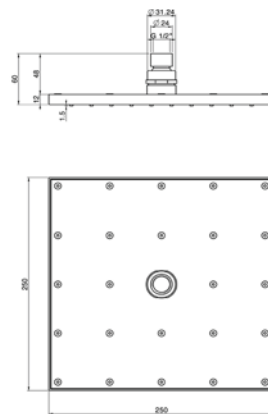

DOUCHE DE TÊTE 30 CM



- **527 €* TTC**
289CK.4
- **943 €* TTC**
289CM.0
- **979,90 €* TTC**
289CL.2

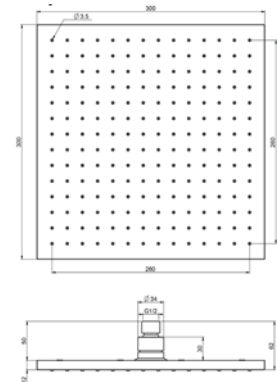

CORPS ENCASTRABLE DOUCHE



297 €* TTC
A00HK.8

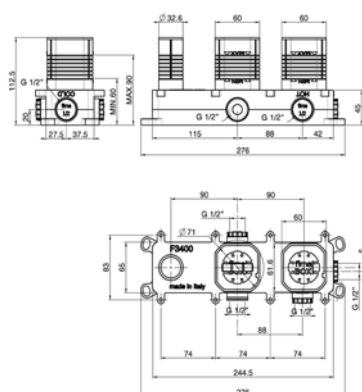

MITIGEUR DOUCHE THERMOSTATIQUE



- **845,50 €* TTC**
A00HM.4
- **1 225 €* TTC**
A00HP.0
- **1 287 €* TTC**
A00HN.2

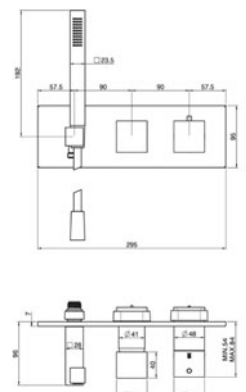

*+ éco-part 0,01€

SET DOUCHETTE



- 195 €* TTC
289DD.7
- 244 €* TTC
289DG.0
- 256 €* TTC
289DF.2



DOUCHETTE



- 84,90 €* TTC
289CW.1
- 109 €* TTC
289D0.5
- 116 €* TTC
289CY.7

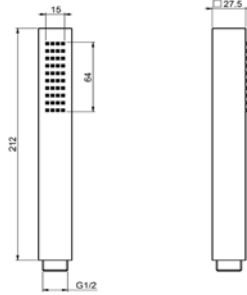

FLEXIBLE 1,50 M



- 48 €* TTC
289CN.8
- 65 €* TTC
289CR.2
- 68 €* TTC
289CQ.4

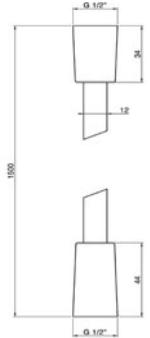

COLONNE BAIN/DOUCHE



- 1 225 €* TTC
289D9.6
- 1 839 €* TTC
289DB.1
- 1 924 €* TTC
289DA.3

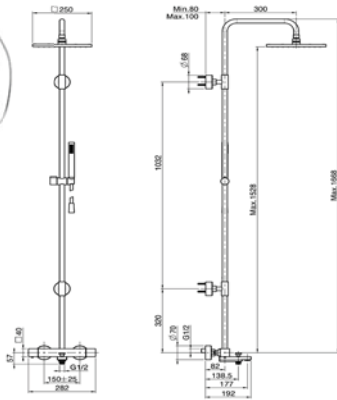

MITIGEUR BAIN/DOUCHE



- 330 €* TTC
289D1.3
- 490 €* TTC
289D3.9
- 514 €* TTC
289D2.1

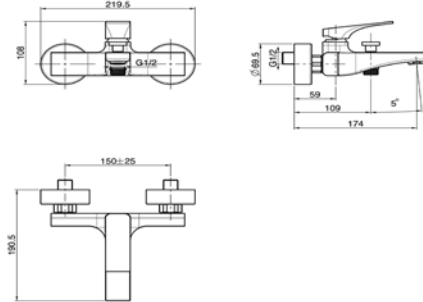

MITIGEUR BAIN/DOUCHE THERMOSTATIQUE



- 428 €* TTC
289D4.7
- 649 €* TTC
289D7.0
- 673 €* TTC
289D6.2

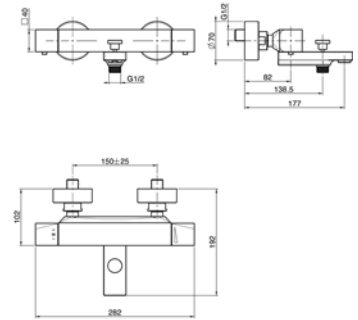

MITIGEUR ÉVIER SEMI-PRO FLEXIBLE



- 612 €* TTC
289DL.1
- 907 €* TTC
289DN.7
- 955 €* TTC
289DM.9

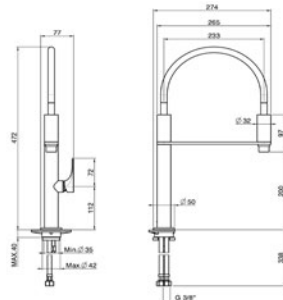

MITIGEUR ÉVIER COL DE CYGNE



- 419 €* TTC
289DH.8
- 599 €* TTC
289DK.3
- 629 €* TTC
289DJ.5

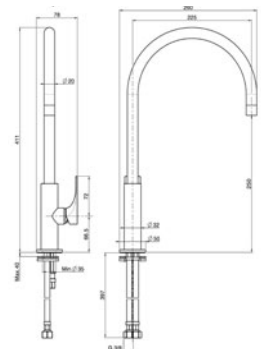

*+ éco-part 0,01€

Pack WC suspendu



Rimfree®
316€* TTC
201DZ.0

Avec bride
231€* TTC
201E0.9

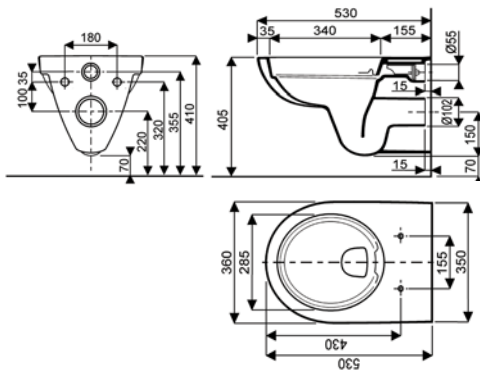

Pack WC sur pied



Rimfree®
372€* TTC
201DX.3

Avec bride
269€* TTC
201DT.2

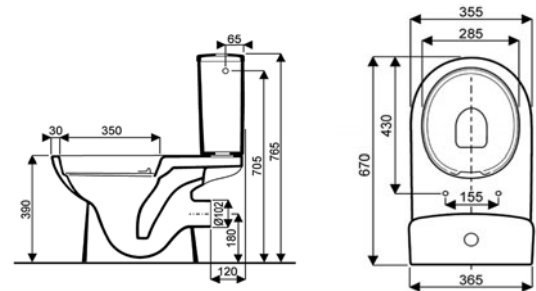

*+ éco-part 0,08€

TEKNIK

La marque du pro

Bâti-support + Plaque de déclenchement double commande L 23 x H 15 cm

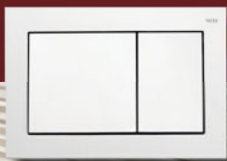

Blanc 368KU.9
332 €TTC
+ éco-part 0,01€



Chromé mat 368KV.7
376 €TTC
+ éco-part 0,01€

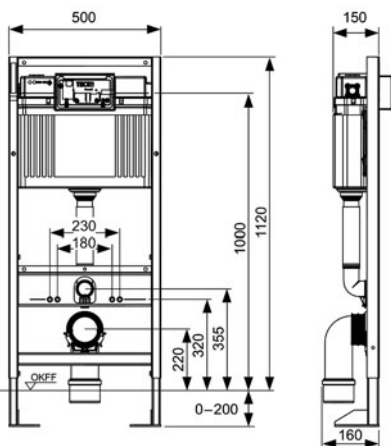

TECE
close to you

Pack WC suspendu



Cuvette sans bride
semi-carénée

365,90€* TTC
199N3.0

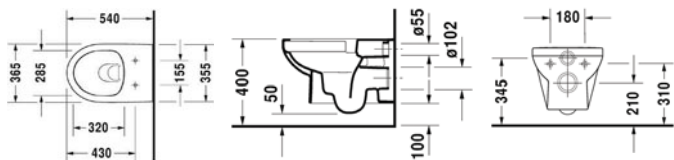

*+ éco-part 0,08€

Pack WC sur pied



Cuvette sans bride
semi-carénée

439,90€* TTC
199N8.9

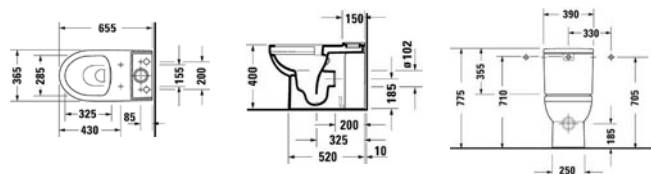

Pack WC suspendu

Cuvette sans bride carénée



Blanc brillant
434€ TTC
199XC.6

Blanc mat
574€ TTC
379C0.5

Noir mat
574€ TTC
379C1.3

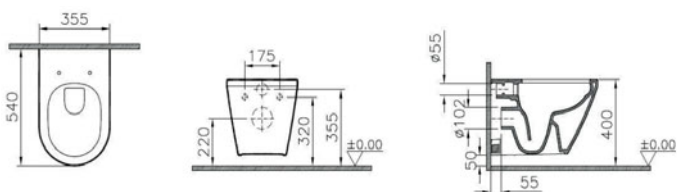

*+ éco-part 0,08€









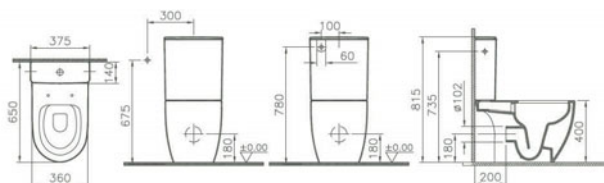











Pack WC sur pied









Cuvette sans bride
carénée

534€ TTC
199XT.4



ASPECT PIERRE							
	Code	Désignation	Dimension	Unité	Pièces/boîte	m ² /boîte	Prix public
Carreaux grès cérame							
	A025W.4	Carreau grès cérame Blanco rectifié	60 x 60 cm	m ²	7	2,52	35,00 €
	A025Y.0	Carreau grès cérame Arena rectifié					
	A025Z.9	Carreau grès cérame Gris rectifié					
	A0262.4	Carreau grès cérame Vison rectifié					
	399XA.6	Carreau grès cérame Blanco rectifié	30 x 60 cm	m ²	8	1,44	35,00 €
	399XE.7	Carreau grès cérame Arena rectifié					
	399XH.1	Carreau grès cérame Gris rectifié					
	399XJ.8	Carreau grès cérame Vison rectifié					
Plinthes							
	401NK.4	Plinthe Blanco	10 x 60 cm	Pce		0,60	10,90 €
	401NP.6	Plinthe Arena					
	401NU.5	Plinthe Gris					
	401NV.3	Plinthe Vison					
Revêtements muraux							
	A015G.6	Décor Gris rectifié	30 x 60 cm	m ²	8	1,44	36,90 €
	A01XF.5	Arena					
Faïences blanches							
	A0263.2	Blanc mat rectifié	30 x 60 cm	m ²	7	1,26	28 €
	A0265.7	Blanc brillant rectifié					
	A01XG.3	Arena rectifié	30 x 90 cm	m ²	5	1,35	36 €
	A01XJ.8	Gris rectifié					
	A01XH.1	Blanco rectifié					
	A0269.9	Blanc mat rectifié					32 €
	A026A.6	Blanc brillant rectifié					35 €

ASPECT BOIS							
	Code	Désignation	Dimension	Unité	Pièces/boîte	m ² /boîte	Prix public
Carreaux grès cérame							
	A015D.3	Carreau grès cérame Roble rectifié	19,5 x 120 cm	m ²	8	1,87	39 €
	A015E.0	Carreau grès cérame Vison rectifié					
	404TT.2	Carreau grès cérame Gris rectifié					
Plinthes							
	401ND.8	Plinthe Roble	9,5 x 120 cm	Pce	8		24,50 €
	401NE.5	Plinthe Vison					
	401NJ.6	Plinthe Gris					
Revêtements muraux							
	399X8.1	Décor Roble rectifié	30 x 60 cm	m ²	8	1,44	39,90 €

Les agences RICHARDSON

01

AMBERIEU EN BUGEY
Rue René Caccini, ZA en Point Bœuf - 01500 AMBERIEU EN BUGEY
Tél : 04 37 61 68 21 - Fax : 04 74 61 96 13



BELLEY
153 rue Charles désiré Bigot, Z.A Coron, La Rivoire - 01300 VIRIGNIN
Tél : 04 79 87 57 60 - Fax : 04 79 87 57 64

BOURG EN BRESSE
12 Avenue Arsène d'Arsonval C.E. Nord - 01000 BOURG EN BRESSE
Tél : 04 74 47 21 00 - Fax : 04 74 45 15 26



OYONNAX
Point B - 780 avenue du 19 mars 1962 - 01100 ARBENT
Tél : 04 74 75 89 29 - Fax : 04 74 77 66 92

04

BARCELONNETTE
238 impasse de l'aérodrome - 04400 SAINT-PONS
Tél : 04 92 81 40 40 - Fax : 04 92 31 57 80



CHATEAU-ARNOUX
Z.A. Avenue du Jas - 04160 - CHATEAU ARNOUX
Tél : 04 92 64 18 49 - Fax : 04 92 64 22 62

MANOSQUE
265 Boulevard Saint Joseph Parc d'Activités Saint Joseph
04100 MANOSQUE
Tél : 04 92 72 14 43 - Fax : 04 92 87 32 79



DIGNE LES BAINS
Centre d'Affaires la Croix du Sud, Rue Ferdinand de Lesseps,
Quartier Saint-Christophe
04000 DIGNE-LES-BAINS
(ouverture mars 2024)



05

BRIANCON
Centre Commercial Sud - 272 Rue des Couteliers - 05100 BRIANCON
Tél : 04 92 40 40 40 - Fax : 04 92 44 01 97



GAP
Z.A. TOKORO, 1 Bd d'Orient BP 32 - 05000 GAP
Tél : 04 92 52 24 77 - Fax : 04 92 52 50 39



GAP SUD CHATEAUVIEUX
Z.A. Plaine de Lachaup - 31 Av. de Bure - 05000 CHATEAUVIEUX
Tél : 04 92 52 40 40 - Fax : 04 92 53 37 51



06

ANTIBES
Z.I. Les Terriers, 172 Avenue Weisweiler - 06600 ANTIBES
Tél : 04 93 74 63 66 - Fax : 04 97 21 02 58



BEAUSOLEIL
33 rue des Martyrs de la Résistance - 06240 BEAUSOLEIL
Tél : 04 89 97 77 12

CAGNES
15 Chemin du Val Fleuri - 06800 CAGNES - SUR - MER
Tél : 04 93 14 14 88 - Fax : 04 93 14 14 34

CARROS
Z.I. 4ème rue BP 34 - 06510 CARROS cedex
Tél : 04 92 08 88 80 - Fax : 04 93 08 78 13



MENTON
740 avenue de Saint Roman Z.I. du Haut Carei - 06500 MENTON
Tél : 04 93 35 26 26 - Fax : 04 92 10 17 01



MOUGINS
115 chemin de Provence - 06250 MOUGINS
Tél : 04 93 46 45 45 - Fax : 04 93 46 58 49



NICE
70 Route de Turin - 06300 NICE
Tél : 04 97 08 83 83 - Fax : 04 93 56 72 12



NICE CENTRE
7 bis Rue des combattants d'Afrique du Nord - 06000 NICE
Tél : 04 93 82 26 64 - Fax : 04 93 82 41 72



07

ANNONAY
ZI La Lombardière ouest - 95 rue des frères Seguin
07430 DAVEZIEUX
Tél : 04 75 32 50 35 - Fax : 04 75 33 63 54

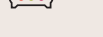

AUBENAS
17 Rue des Griottes Quartier Moulon - 07200 AUBENAS
Tél : 04 75 35 01 34 - Fax : 04 75 93 71 14



09

PAMIEERS
Route de Trémège, Zone Artisanale de Gabrielat - 09100 PAMIEERS
Tél : 05 81 30 00 91

11

CARCASSONNE
ZI la Bouriette, 120 bd Denis Papin - 11000 CARCASSONNE
Tél : 04 68 25 14 99 - Fax : 04 68 71 41 32



NARBONNE
16, Route de Lunes - 11100 NARBONNE
Tél : 04 68 32 79 79 - Fax : 04 68 32 25 52



13

AIX EN PROVENCE
1045 Rue André Ampère, Z.I. d'Aix en Pce - 13100 AIX EN PROVENCE
Tél : 04 42 24 42 48 - Fax : 04 42 24 29 36



ARLES
Z.I. Nord - 4 Chemin du Temple - 13200 ARLES
Tél : 04 90 98 39 83 - Fax : 04 90 97 71 50



AUBAGNE
1710 Route Nationale 8, Le Charrel - 13400 AUBAGNE
Tél : 04 42 18 15 00 - Fax : 04 42 03 93 51



AUBAGNE EXPORT
1710 Route Nationale 8 BP 54 - 13672 AUBAGNE
Tél : 04 42 18 15 00 - Fax : 04 42 03 20 69

CHATEAURENARD
Z.I. les Iscles, avenue de la Durance - 13550 NOVES
Tél : 04 90 90 10 61 - Fax : 04 90 95 21 71

LA CIOTAT
Z.I. ATHELIA II, 27 avenue de la Sarriette - 13600 LA CIOTAT
Tél : 04 42 08 09 41 - Fax : 04 42 71 68 36



MARSEILLE AYGALADES
99 avenue Ibrahim Ali, Parc Lavoisier, bâtiment C - 13015 MARSEILLE
Tél : 04 91 43 43 85 - Fax : 04 91 43 43 89

MARSEILLE CAPELETTE
29-31 rue Gustave Eiffel - 13010 MARSEILLE
Tél : 04 91 80 07 94 - Fax : 04 91 25 81 99

MARSEILLE JOLIETTE
2 Place Gantès - 13002 MARSEILLE
Tél : 04 91 15 48 00 - Fax : 04 91 15 48 01



PORT DE BOUC
8 Route de St Mitre - ZI La Grand Colle - 13110 PORT DE BOUC
Tél : 04 86 17 95 61 - Fax : 04 42 89 29 59



SALON DE PROVENCE
Route d'Arles Quartier Bel Air - 13300 SALON DE PROVENCE
Tél : 04 90 56 71 11 - Fax : 04 90 56 48 75

VITROLLES
Route Nationale 113 Pont de Porry - 13127 VITROLLES
Tél : 04 42 77 40 40 - Fax : 04 42 77 40 41



26

MONTELMAR
Z.I. du Meyrol Avenue de la Feuillade - 26200 MONTELMAR
Tél : 04 75 01 19 22 - Fax : 04 75 01 25 61



ROMANS
27 avenue de la déportation - 26100 ROMANS SUR ISERE
Tél : 04 75 05 07 28 - Fax : 04 75 72 59 27

VALENCE
345 Av. de Chabeuil - 26000 VALENCE
Tél : 04 75 82 12 60 - Fax : 04 75 56 21 34

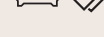

VALENCE - LA MOTTE
280 Av de la Condamine - 26000 VALENCE
Tél : 04 75 82 78 00

30

NIMES
882 Avenue Joliot Curie Z.I. St Césaire - 30900 NIMES
Tél : 04 66 62 00 05



33

BORDEAUX PESSAC
16-18 rue Eugène Chevreur - 33600 PESSAC
Tél : 05 56 79 69 69 - Fax : 05 56 79 68 62

34

BEZIERS
Le Garissou 163 Route de Pézenas - 34504 BEZIERS
Tél : 04 67 30 47 33 - Fax : 04 67 30 83 18



MONTPELLIER
Z.I. des prés d'Arènes 639 Avenue du Marché Gare
34070 MONTPELLIER
Tél : 04 67 92 09 11



38

BOURGAIN-JALLIEU
5, rue Louis Braille ZI la Maladière - 38300 BOURGAIN-JALLIEU
Tél : 04 74 19 00 19 - Fax : 04 74 19 01 99



GRENOBLE
11 Rue Honoré de Balzac - 38100 GRENOBLE
Tél : 04 76 09 60 54 - Expo : 04 76 09 96 05



ST MARCELIN
2 rue M.L. Ausset, Parc d'activité les Echavagnes
38160 SAINT MARCELLIN
Tél : 04 76 36 00 28

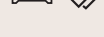

VIZILLE
732 Avenue Aristide Brilland - 38200 VIZILLE



VOIRON
ZA des blanchisseries Rue Leprince Ringuet - 38500 VOIRON
Tél : 04 76 05 06 46 - Fax : 04 76 67 43 13



40

BENESSE
398 Chemin Bayonnais, ZI Arriet - 40230 BENESSE MAREMNE
Tél : 05 58 77 57 87 - Fax : 05 58 77 57 88

BISCARROSSE
54 Rue des tisserands Z.I. de la Mountagnotte - 40600 BISCARROSSE
Tél : 05 58 09 48 83 - Fax : 05 58 78 72 88



DAX
3 Bd Roland Garros - 40100 DAX
Tél : 05 58 90 19 92 - Fax : 05 58 90 19 51



42

ANDREZIEUX
217 Rue Henri Guillaumet - 42160 ANDREZIEUX BOUTHEON
Tél : 04 77 06 20 30 - Fax : 04 77 55 85 80



ROANNE
Z.I. 32 Bd Charles de Gaulle - 42120 LE COTEAU
Tél : 04 77 67 02 66 - Fax : 04 77 72 77 45



ST-ETIENNE
Z.I. de la Chauvetière 9 rue Ed. Martel - 42100 SAINT ETIENNE
Tél : 04 77 59 31 70 - Fax : 04 77 59 16 00



43

LE PUY
24 Route de Coubron - 43700 BRIVES CHARENSAC
Tél : 04 71 05 68 88 - Fax : 04 71 09 07 85



62

LENS
Z.A. des oiseaux, rue des colibris - 62300 LENS
Tél : 03 21 45 76 08 - Fax : 03 21 45 91 8

63

CLERMONT-FERRAND
13 Avenue de Cournon - 63170 AUBIERE
Tél : 04 73 28 87 00 - Fax : 04 73 26 59 90



MOZAC
ZA des Gardelles Rue des Cordeliers - 63200 MOZAC
Tél : 04 43 13 70 29

64

ANGLLET
Bd du B.A.B. Carrefour des 5 Cantons - 64600 ANGLLET
Tél : 05 59 03 67 99 - Fax : 05 59 03 33 50



CAMBO LES BAINS
RD 932 Rond point de l'Ospitalia - 64480 LARRESSORE
Tél : 05 59 93 26 18 - Fax : 05 59 93 23 95

OLORON STE MARIE
Rue Rocgrand - 64400 OLORON SAINTE MARIE
Tél : 05 59 10 08 01 - Fax : 05 59 39 20 56



PAU
16 Av. des Frères Montgolfier Z.I. Industriel - 64140 LONS
Tél : 05 59 32 02 65 - Fax : 05 59 62 41 65



ST-JEAN-LUZ
Z.A. de la Bretelle CD 913 - 64122 URRUGNE
Tél : 05 59 47 84 15 - Fax : 05 59 47 84 16



66

PERPIGNAN

1280 Av d'Espagne - 66100 PERPIGNAN
Tél : 04 68 54 02 66 - Fax : 04 68 55 33 92



69

IRIGNY

Z.I. de la mouche 26 Rue de la Mouche - 69540 IRIGNY
Tél : 04 72 66 23 90 - Fax : 04 72 39 00 72

LYON

105 Avenue Jean Jaurès - 69007 LYON
Tél : 04 72 76 04 10 - Fax : 04 78 69 21 07



SAINT-PIERRE

9 rue du Dauphiné - 69800 SAINT-PIERRE
Tél : 04 37 25 21 77 - Fax : 04 72 48 71 90

VILLEFRANCHE

360, rue de l'Ecoisais - 69400 LIMAS
Tél : 04 74 60 02 42 - Fax : 04 74 07 09 48



VILLEURBANNE

47, Av. Albert Einstein - 69100 VILLEURBANNE
Tél : 04 37 43 10 10 - Fax : 04 37 43 13 13

DOMMARTIN

1305 route de Lozanne, Parc d'activité des Grandes Terres
69380 DOMMARTIN

71

CHALON S/SAÔNE

Zone verte 7 rue de la Guerlande - 71880 CHATENOY LE ROYAL
Tél : 03 85 99 00 44 - Fax : 03 85 99 00 40



MÂCON

76 rue d'ozenay - 71000 MACON
Tél : 03 85 34 14 25 - Fax : 03 85 32 10 06

73

AIX-LES-BAINS

Bâtiment Boston, 201 rue Jacques Cellier - 73100 GRESY-SUR-AIX
Tél : 04 56 39 20 11 - Fax : 04 56 39 20 15



CHAMBERY

1706 Avenue des Landiers - 73000 CHAMBERY
Tél : 04 79 62 18 37 - Fax : 04 79 62 52 95



MOUTIERS

110 Avenue de la Gare - 73600 MOUTIERS
Tél : 04 79 22 83 68 - Fax : 04 79 22 64 85

ST JULIEN MONTDENIS

ZA du Pré de Pâques 4 Rue de la Feuilletaz
73870 ST JULIEN MONTDENIS
Tél : 04 79 20 44 44 - Fax : 04 79 05 86 06

74

ANNECY VOVRAY

Z.I. de Vovray 22 Route de Vovray BP 272 - 74007 ANNECY
Tél : 04 50 45 32 24 - Fax : 04 50 45 80 98



ANNECY MEYTHET

1 rue du vieux Moulin - 74960 MEYTHET
Tél : 04 50 24 80 55 - Fax : 04 50 24 84 83



ANNEMASSE

11 rue des Esserts Z.I. des Buchillons - 74100 ANNEMASSE
Tél : 04 50 37 71 81 - Fax : 04 50 87 14 65



SALLANCHES

1715 Av. André Lasquin - 74700 SALLANCHES
Tél : 04 50 47 89 89 - Fax : 04 50 47 89 63



THONON

7, Av. du Pré Robert Sud Espace Léman 2 - 74200 ANTHY SUR LEMAN
Tél : 04 50 70 30 91 - Fax : 04 50 70 39 89



77

ST THIBAUT DES VIGNES

Z.I. La Courtillière 5 rue de la Noue Guimante
77400 SAINT THIBAUT DES VIGNES
Tél : 01 60 94 00 59 - Fax : 01 64 30 05 41

83

BRIGNOLES

ZI Consacs 1016 avenue Bernard Long - 83170 BRIGNOLES
Tél : 04 94 69 59 67 - Fax : 04 94 69 52 31



COGOLIN

480 Avenue des Narcisses Quartier Font-Mourier - 83310 COGOLIN
Tél : 04 94 56 56 22 - Fax : 04 94 43 41 52



DRAGUIGNAN

Rue Schuman Z.I. Saint Hermentaire - 83300 DRAGUIGNAN
Tél : 04 94 50 40 55 - Fax : 04 94 50 40 59



FREJUS

Rue de l'Avelan - 83600 FREJUS
Tél : 04 94 51 80 20 - Fax : 04 94 52 26 22



HYERES

ZI de St Martin 829 Route des Loubes - 83400 HYERES
Tél : 04 94 57 57 30 - Fax : 04 94 38 31 72



LAVANDOU

Quartier Puits Michel Avenue Lou Mistrrou - 83980 LE LAVANDOU
Tél : 04 94 00 20 30 - Fax : 04 94 92 80 87



SIX-FOURS

430 bd de Léry Zone Industrielle - 83140 SIX FOURS
Tél : 04 94 10 47 10 - Fax : 04 94 30 00 19



TOULON

805 Av. de Lattre de Tassigny Le Pouverel - 83130 LA GARDE
Tél : 04 94 08 61 62 - Fax : 04 94 21 22 69



84

APT

Traverse de la Roumanille Z.I. des Bourguignons - 84400 APT
Tél : 04 90 06 06 08 - Fax : 04 90 74 60 95

AVIGNON

100 Route de Montfavet - 84000 AVIGNON
Tél : 04 90 88 91 33 - Fax : 04 90 88 04 85



CARPENTRAS

147 Route de Velleron - 84200 CARPENTRAS
Tél : 04 90 60 62 00 - Fax : 04 90 63 24 42

CAVAILLON

99, Boulevard Crillon - 84300 CAVAILLON
Tél : 04 90 75 00 46 - Fax : 04 90 75 25 78



ORANGE

RN7, Sortie Sud ZAC du Coudoulet - 84100 ORANGE
Tél : 04 90 51 14 24 - Fax : 04 90 51 05 00



PERTUIS

105 rue Saint Martin - 84120 PERTUIS
Tél : 04 90 79 93 87 - Fax : 04 90 79 93 97



93

AUBERVILLIERS

177 avenue Jean Jaurès - 93300 AUBERVILLIERS
Tél : 01 53 56 09 01 - Fax : 01 53 56 80 21

BAGNOLET

30 Rue François Mitterand - 93170 BAGNOLET
Tél : 01 43 63 47 26 - Fax : 01 43 63 41 95

PAVILLONS

2, allée de Lisbonne - 93320 LES PAVILLONS SOUS BOIS
Tél : 01 48 47 31 27 - Fax : 01 48 48 05 07

94

FONTENAY SOUS BOIS

85 avenue de Neuilly - 94120 FONTENAY SOUS BOIS
Tél : 01 43 63 69 69 - Fax : 01 43 63 69 65

FRESNES

Cerisaie 203 6 Avenue de Stalingrad - 94260 FRESNES
Tél : 01 46 15 42 42 - Fax : 01 49 84 01 04



95

ARGENTEUIL

Z.I. Val d'argent 3 Bd des Martyrs de Chateaubriant
95100 ARGENTEUIL
Tél : 01 39 82 47 69 - Fax : 01 39 80 33 60



Un choix qui séduit les plus grands



- Des références : Mucem et stade vélodrome (Marseille), stade des lumières (Lyon), piscine Molitor (Paris), la tour Odéon (Monaco)
- La participation à de grands projets tels que : Hôtel le Diamantin (Paris), Grand Hôtel Dieu (Lyon), Hôtel des bords de mer (Marseille), Hôtel Le Cheval Blanc (Courchevel), Hôtel de Paris (Monaco), Hôtel Martinez (Cannes), Villa Marie (Saint Barth), le Petit Hôtel Confidentiel (Chambéry), Château de la Gaude (Aix-en-Provence), Château Druon (Seignacq-Meyracq)

Conditions générales de vente

Sauf dérogation expresse, les présentes conditions, contractuellement acceptées, font la loi des parties et sont soumises à la force obligatoire due aux conventions.

A- COMMANDE ET EXÉCUTION

Toute commande implique de la part du client l'acceptation sans réserve des présentes conditions générales de vente, sauf stipulation dérogatoire contraire convenue par écrit avec le client. Toute commande ou vente est soumise aux usages de notre profession et aux présentes conditions. Aucune commande ne pourra être annulée partiellement ou totalement en cours d'exécution.

Nos délais de livraison ne sont donnés qu'à titre indicatif et nous ne pourrions en aucun cas être tenus à une indemnité quelconque en cas de retard. Le retard de livraison ne peut entraîner l'annulation de la commande.

Nos commandes sont, sauf stipulations contraires, exécutées en qualité courante, avec les tolérances d'usage sans aucune responsabilité de notre part quant à l'emploi auquel l'acheteur les destine.

B- LIVRAISONS - TRANSPORT

La livraison est effectuée par remise de la marchandise à l'acheteur ou par simple avis de mise à disposition, ou par délivrance à un expéditeur dans les locaux du vendeur. Si l'expédition est retardée par la volonté de l'acheteur, et que le vendeur y consent, la marchandise est entreposée aux frais et risques de l'acheteur, sans responsabilité pour le vendeur.

Nos marchandises voyagent aux risques et périls du client lorsque les ventes à l'exportation sont conclues avec un incoterm 2010 en « E » et « F » ou « C » (ventes au départ) et nous supportons les risques pour les ventes conclues avec un incoterm 2010 en « D » (ventes à l'arrivée).

Il appartient au client, en cas d'avarie ou de manquant, de faire toutes constatations nécessaires et de confirmer ses réserves par lettre recommandée avec avis de réception auprès du transporteur dans les trois jours qui suivent la réception des marchandises. À défaut, le destinataire est responsable de la perte des recours contre le transporteur.

C- PRIX - FACTURATION - PAIEMENT

Nos prix peuvent être modifiés sans préavis, même en cours d'exécution d'une commande à livraisons fractionnées.

Le montant de chaque facture comprend des frais de facturation et le cas échéant, des frais de livraison. Les marchandises vendues ne sont, par principe, pas reprises. Le cas échéant, et à titre exceptionnel, Les reprises consenties donneraient lieu à une retenue de 20 % du prix.

Sauf accord dérogatoire, nos factures sont payables au comptant lors de la mise à disposition ou de la livraison. Aucun escompte n'est accordé.

La validité des avoirs éventuels est limitée à 6 mois à compter de leur date d'établissement.

En l'absence de dispositions spécifiques, le règlement de nos factures ne peut dépasser 45 jours fin de mois ou 60 jours date d'émission de la facture.

Contestation / incident de paiement =

Toute contestation concernant la facturation devra être formulée par écrit dans les 15 jours à compter de la réception de la facture par le client, sous peine d'irrecevabilité.

En cas de défaut de paiement à l'échéance ou de refus d'acceptation de nos effets de commerce ; (i) l'intégralité de nos créances deviendra exigible, sans mise en demeure préalable ; (ii) nous nous réservons la possibilité de compenser nos dettes avec nos créances, et ce quelles que soient les échéances des unes et des autres ; (iii) nous pourrions suspendre et/ou résoudre tout ou partie des commandes en cours, sans préjudice de nos recours en dommages et intérêts, sans réponse et action corrective du client dans un délai de 5 jours ouvrés à compter de la réception d'une lettre recommandée avec accusé de réception adressée au client ; (iv) le client devient débiteur de plein droit à notre égard d'une indemnité forfaitaire pour frais de recouvrement de 40 €, à laquelle s'ajoute les intérêts de retard courant d'office dès la date de l'échéance impayée (référence faite au taux appliqué par la Banque centrale Européenne majorée de 10 points). Les frais de toute procédure contentieuse seront à la charge du client nonobstant l'application d'une clause pénale de 10% de la créance à recouvrer, avec un minimum de 500 €.

Garantie de paiement =

Nous nous réservons la possibilité - dans le cadre de l'exécution d'un marché ou d'une commande à exécution successive, et en considération de la situation financière du client - de lui demander un règlement comptant ou une garantie de paiement du prix des marchandises livrées ou à livrer.

Annulation de commande =

En cas d'annulation unilatérale de la commande par le client et avant toute livraison, nous conserverons les sommes versées par le client, à titre d'indemnisation forfaitaire du préjudice consécutif à l'annulation.

D- RÉSERVE DE PROPRIÉTÉ

Le transfert de propriété des marchandises vendues est suspendu jusqu'au paiement intégral du prix par l'acquéreur, sans que celui-ci puisse s'en prévaloir pour refuser le paiement à l'échéance.

E- GARANTIE RESPONSABILITÉ

Le client s'engage à respecter toutes les lois et réglementations applicables, et notamment celles portant sur le contrôle des exportations. A moins qu'il n'en soit convenu autrement lors de l'acceptation de la commande ou par application d'une

disposition légale, les marchandises fournies et acceptées ne sont pas reprises ni échangées. Il appartient au client de reconnaître l'état des marchandises avant de procéder au déchargement, et de formuler, le cas échéant, toute réserve sur le bordereau de livraison et confirmer lesdites réserves auprès du transporteur par LRAR dans les 3 jours qui suivent la livraison.

En cas de livraison non conforme à un client, toute réclamation doit nous être adressée par LRAR dans les 8 jours qui suivent la livraison de la marchandise. Les réclamations concernant la non-conformité apparente de nos marchandises ne sont prises en considération qu'avant toute pose ou installation. Il appartient au client de prendre connaissance de l'étiquetage du produit, des fiches techniques, des préconisations d'installation et de toute mention présente sur le produit ou son emballage avant la pose ou l'installation du produit. Pour les fournitures de certains matériaux (notamment : carrelage, pierre reconstituée et pierre naturelle...), les dimensions, nuances de couleur, aspect, structure, poids peuvent être soumis à des variations inhérentes à leur fabrication ou à leur nature, entrant dans les tolérances d'usage. Le stockage et la pose de bois ou produits comportant du bois nécessitent de contrôler l'hygrométrie de l'atmosphère, du support et du produit. L'étendue de nos garanties commerciales ne saurait excéder celles accordées par nos fabricants. Ces garanties sont valables sous réserve d'une utilisation conforme et normale des marchandises, du respect des prescriptions techniques et des recommandations des fabricants. Sont exclus de la garantie commerciale, le remplacement des consommables ainsi que les dysfonctionnements liés à un défaut d'entretien et/ou à l'usure normale des marchandises. En tout état de cause, notre responsabilité est limitée au montant de la commande. En cas de commande faisant l'objet de plusieurs livraisons, notre responsabilité sera limitée au montant de la partie de la commande à l'origine du litige. En tout état de cause, la limite de responsabilité s'appliquera à l'exclusion de toute autre indemnisation de quelque nature qu'elle soit et notamment à l'exclusion de l'indemnisation de tout préjudice immatériel qui serait la conséquence, directe ou indirecte, du défaut des marchandises.

F- INFORMATIONS POUR LES CLIENTS CONSOMMATEURS - GARANTIE LÉGALE DE CONFORMITÉ ET GARANTIE LÉGALE DES VICES-CACHÉS

Le client consommateur reconnaît que nous lui avons communiqué, avant la commande, le prix et les caractéristiques essentielles du produit.

Nous livrons le bien dans le délai indiqué ou, à défaut d'indication, au plus tard trente jours après la conclusion du contrat.

Nous répondons des défauts de conformité du bien, au sens des articles L.217-4 et suivants du Code de la consommation, et des défauts de la chose vendue, au sens des articles 1641 et suivants du Code civil :

Article L.217-4 : « Le vendeur livre un bien conforme au contrat et répond des défauts de conformité existant lors de la délivrance. Il répond également des défauts de conformité résultant de l'emballage, des instructions de montage ou de l'installation lorsque celle-ci a été mise à sa charge par le contrat ou a été réalisée sous sa responsabilité. »

Article L.217-5 : « Le bien est conforme au contrat : 1° S'il est propre à l'usage habituellement attendu d'un bien semblable et, le cas échéant : s'il correspond à la description donnée par le vendeur et possède les qualités que celui-ci a présentées à l'acheteur sous forme d'échantillon ou de modèle ; s'il présente les qualités qu'un acheteur peut légitimement attendre eu égard aux déclarations publiques faites par le vendeur, par le producteur ou par son représentant, notamment dans la publicité ou l'étiquetage ; 2° Ou s'il présente les caractéristiques définies d'un commun accord par les parties ou est propre à tout usage spécial recherché par l'acheteur, porté à la connaissance du vendeur et que ce dernier a accepté. »

Article L.217-12 : « L'action résultant du défaut de conformité se prescrit par deux ans à compter de la délivrance du bien. »

Article L.217-16 : « Lorsque l'acheteur demande au vendeur, pendant le cours de la garantie commerciale qui lui a été consentie lors de l'acquisition ou de la réparation d'un bien meuble, une remise en état couverte par la garantie, toute période d'immobilisation d'au moins sept jours vient s'ajouter à la durée de la garantie qui restait à courir. Cette période court à compter de la demande d'intervention de l'acheteur ou de la mise à disposition pour réparation du bien en cause, si cette mise à disposition est postérieure à la demande d'intervention »

Article. 1641 : « Le vendeur est tenu de la garantie à raison des défauts cachés de la chose vendue qui la rendent impropre à l'usage auquel on la destine, ou qui diminuent tellement cet usage que l'acheteur ne l'aurait pas acquise, ou n'en aurait donné qu'un moindre prix, s'il les avait connus. »

Article 1648 al. 1 : « L'action résultant des vices rédhibitoires doit être intentée par l'acquéreur dans un délai de deux ans à compter de la découverte du vice. »

Pour les clients consommateurs, il est possible de recourir à un médiateur de la consommation : CMAP ; adresse : 39 avenue Franklin D. Roosevelt 75008 PARIS ; site internet : www.cmap.fr ; mail : cmap@cmap.fr

G- CONTENANT GAZ - MISE EN GARDE

Nous rappelons que ces contenants doivent être manipulés sans brutalité, ni choc violent. Ils ne doivent pas rester exposés au soleil, ni au grand froid, ni demeurer à proximité d'un foyer. En raison du très grave danger qui en résulte, il est formellement interdit de graisser les robinets, raccords, détendeurs ou tout autre pièce équipant nos bouteilles et récipients. Les robinets doivent être soigneusement refermés après chaque usage et en fin d'usage pour éviter les rentrées d'air. Nous déclinons toute responsabilité en cas d'accident résultant de l'inobservation des présentes recommandations. Tout client souhaitant acheter

des fluides frigorigènes ou équipements préchargés non hermétiques devra justifier qu'il bénéficie de l'attestation de capacité prévue à l'article R543-99 du Code de l'environnement.

H- CLAUSE DE CONFIDENTIALITÉ

Les prix proposés et/ou convenus avec les clients ainsi que leurs composantes et les conditions de vente constituent des informations confidentielles relevant du secret des affaires et leur communication à des tiers est strictement interdite. En cas de violation, nous réclamerons une indemnité compensatrice.

I- DONNÉES PERSONNELLES

Nous effectuons traitement relatif à la gestion des clients concernant les contrats, les commandes, les livraisons, les factures, la comptabilité, et en particulier la gestion des comptes clients, le suivi de la relation client. Les bases légales du traitement sont les articles 6 (1) b, 6 (1) c et 6 (1) f du règlement général sur la protection des données du 25 mai 2018. Les données collectées peuvent être : nom, prénom, fonction service, langue, date de naissance, email, téléphone, fax, portable. Le traitement ne donne lieu à aucun transfert des données hors de l'Union Européenne. Les données sont conservées conformément aux durées légales de conservation en assurant leur sécurité, leur confidentialité et leur intégrité.

Le client dispose d'un droit d'information, d'accès, de rectification, d'un droit à l'effacement et de portabilité sur les données le concernant ainsi que d'un droit de demander la limitation ou de s'opposer au traitement. Ce droit peut être exercé en écrivant au siège de notre société.

J- CORRUPTION ET TRAFIC D'INFLUENCE

Le client s'engage à respecter les lois et réglementations applicables en matière de lutte contre la corruption et le trafic d'influence dans l'exécution de ses obligations, et plus particulièrement la loi sur la transparence, la lutte contre la corruption et la modernisation de la vie économique du 9 décembre 2016.

Il s'interdit en conséquence de faire tout ce qui pourrait causer à notre Société d'être en violation des règles anti-corruption et devra protéger, indemniser et garantir notre Société de toutes amendes, pertes et dettes contractées par notre Société à la suite de manquement du client de se conformer à ces règles.

K- ADHESION AUX ECO-ORGANISMES

La Société RICHARDSON est enregistrée auprès des éco-organismes en charge des différents types de produits et matériaux dont elle est metteur sur le marché sous les identifiants uniques suivants : REP Eléments d'ameublement (DEA) : FR025872_10KXLQ ; REP Articles de Bricolage et de Jardin (ABI) : FR025872_14RZYB ; REP Produits et Matériaux de Bâtiment et de Construction (PMCB) : FR025872_04MMWT ; REP Papiers Graphiques : FR025872_03KEYZ. Ces numéros garantissent que la Société RICHARDSON se met en conformité avec les obligations réglementaires qui lui incombent en application de l'article L.541-10-1 du Code de l'Environnement.

L- DROIT APPLICABLE ET ATTRIBUTION DE JURIDICTION

Les présentes conditions sont régies par le droit français, ainsi que les usages en vigueur au jour de la commande.

Pour toutes contestations relatives aux présentes, les parties font attribution de juridiction et de compétence au Tribunal de Commerce de Marseille, qui sera seul compétent pour en connaître, même en cas d'appel en garantie ou de pluralité de défendeurs

MEDIATION

Pour les clients non professionnels, le médiateur est CMAP ; adresse : 39 Avenue Franklin D. Roosevelt 75008 Paris ; site internet : www.cmap.fr ; mail : cmap@cmap.fr.

AVERTISSEMENT

Les articles présentés dans ce catalogue sont susceptibles d'être modifiés suivant leur évolution technique ou notre propre référencement les prix mentionnés sont donnés à titre indicatif, ils s'entendent en Euros TTC (TVA 20%), hors frais de livraison ; ils peuvent être modifiés sans préavis. Ce sont des prix publics indicatifs des fabricants à la date de sortie du document et soumis aux variations tarifaires de ces derniers. Les garanties des produits présentés dans ce catalogue sont celles des fabricants (se référer à leur documentation). Les prix indiqués dans ce catalogue incluent les taxes éco-participations.

Toutes les photos et illustrations sont données à titre indicatif et sont non contractuelles. Certaines ont été communiquées par nos fournisseurs et restent leur propriété. Descriptifs et prix valables sous réserve d'erreurs typographiques et sous réserve des dispositions légales en vigueur. Ces informations ne sauraient en aucun cas engager la responsabilité de la société RICHARDSON.

RICHARDSON

Siège Social : 2 Place Gantès, 13002 Marseille
tél. : 04 91 51 48 00 - fax : 04 91 91 38 58

www.richardson.fr

SAS au capital de 15 300 000 euros RCS marseille 054 800 958 - APE 4674B n° TVA intracommunautaire : FR 11 054 800 958

Imprimé en février 2024 par Altavia
Crédit photo : Adobe Stock et Samuel Moraud



En ligne avec vos idées

www.richardson.fr

1

INSPIREZ-VOUS

- Choisissez votre style (tendance japandi, industrielle, effet chic ...)
- Listez tous vos besoins pour votre projet (meuble, baignoire, carrelage...)

2

TROUVEZ UNE AGENCE PRÈS DE CHEZ VOUS

- Choisissez le magasin le plus proche de chez vous et obtenez toutes les infos utiles (coordonnées, horaires d'ouverture...)

3

PRENEZ RENDEZ-VOUS

- Renseignez vos coordonnées et indiquez vos disponibilités
- Vous obtenez une réponse sous 48H
- Un conseiller vous reçoit pour une étude personnalisée gratuite



Suivez-nous sur les réseaux sociaux



et restez informés grâce au Mag sur notre site www.richardson.fr

Venez échanger avec *votre installateur* dans votre agence RICHARDSON



En raison du contexte actuel,
les tarifs et disponibilités
de nos produits sont
susceptibles d'évoluer sans
préavis. Contactez votre salle
d'exposition ou rendez-vous
sur www.richardson.fr

Retrouvez nos
collections exclusives sur

www.richardson.fr

Votre installateur partenaire

Photos non contractuelles
prix publics TTC valables jusqu'au 28/02/2025
Sous réserve d'erreurs typographiques
Siège social : 2 Place Gantès - 13002 Marseille -
SAS au capital de 15 300 000 €
054 800 958 RCS Marseille - APE 4674B -
N° TVA Intracommunautaire : FR 11 054 800 958 / Février 2024
* Voir conditions sur www.impots.gouv.fr

Bénéficiez de la TVA à taux réduit*

 RICHARDSON

